

ESTADO DO RIO GRANDE DO SUL
PREFEITURA MUNICIPAL DE NONOAI

PROJETO DE PAVIMENTAÇÃO ASFÁLTICA DE VIAS URBANAS

PROJETO GEOMÉTRICO
PROJETO DE PAVIMENTAÇÃO
PROJETO DE DRENAGEM PLUVIAL
PROJETO DE SINALIZAÇÃO

MARÇO/2020



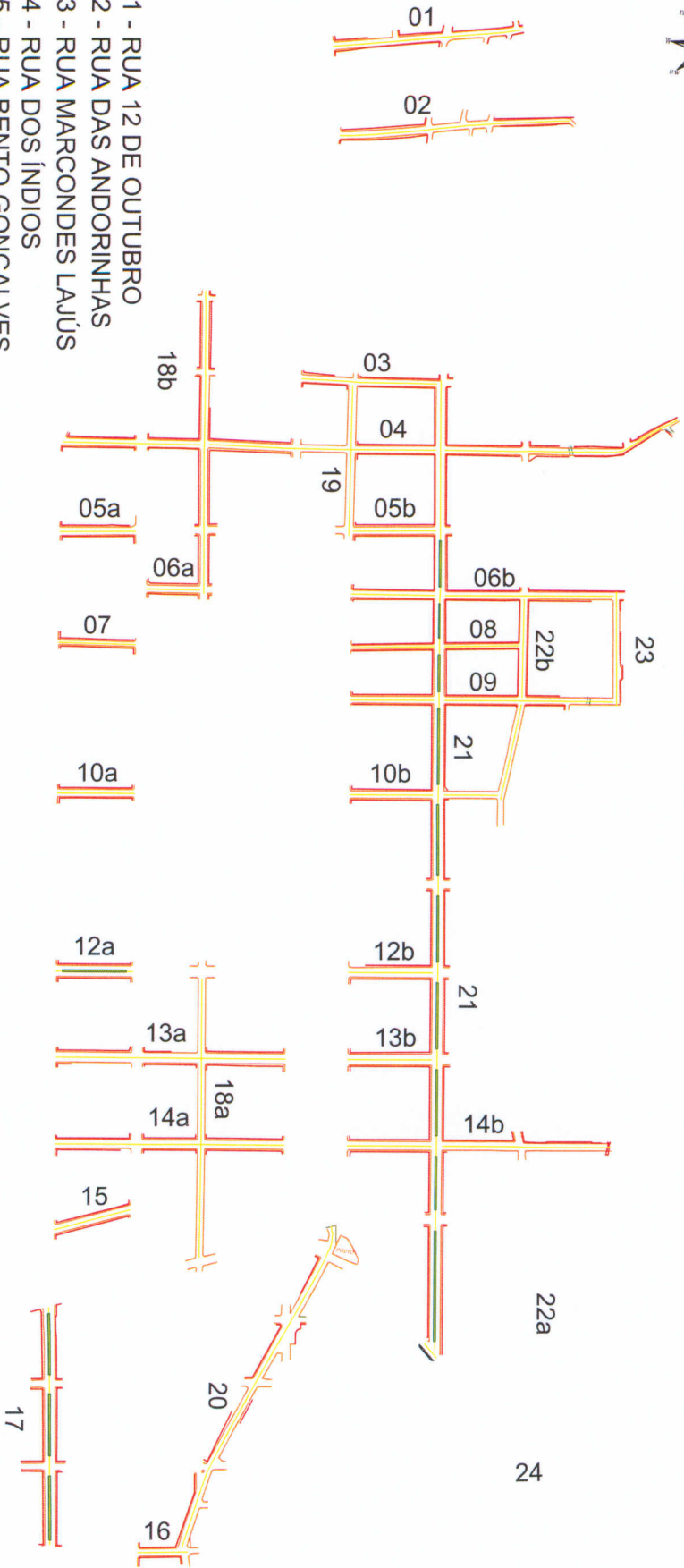
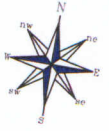

- 01 - RUA 12 DE OUTUBRO
- 02 - RUA DAS ANDORINHAS
- 03 - RUA MARCONDES LAJÚS
- 04 - RUA DOS ÍNDIOS
- 05 - RUA BENTO GONÇALVES
- 06 - RUA OLIVEIRA LIMA
- 07 - RUA 7 DE SETEMBRO
- 08 - RUA PAISSANDUÍ
- 09 - RUA DR. PEDRO ROSO
- 10 - RUA CORONEL MESSIAS
- 11 - RUA JOSÉ LUIZ DE MOURA
- 12 - RUA 31 DE MAIO
- 13 - RUA PRESIDENTE KENNEDY
- 14 - RUA CORONEL MASSOT
- 15 - RUA JOÃO DE DEUS
- 16 - RUA RUI BARBOSA
- 17 - RUA BORGES DE MEDEIROS

- 18 - RUA ROCHA LOIRES
- 19 - RUA JOÃO BATISTA LONGHINOTTI
- 20 - AVENIDA PADRE MIGUEL DE COCK
- 21 - RUA ERASMO LOUREIRO DE MELLO
- 22 - RUA MIGUEL DE PAULA FERREIRA

Município Final:03 PNG SELUC000.png		PREFEITURA MUNICIPAL DE NONOAI - RS	
ESCALA:	Obra :	PROJETO DE PAVIMENTAÇÃO ASFALTICA DE VAS URBANAS	
1/6300	Estendido :	10,395 m	
DATA:	Mnr/20		FOLHA
	PLANTA DE LOCALIZAÇÃO		01/73

RUA PE MANOEL GOMEZ GONZALEZ

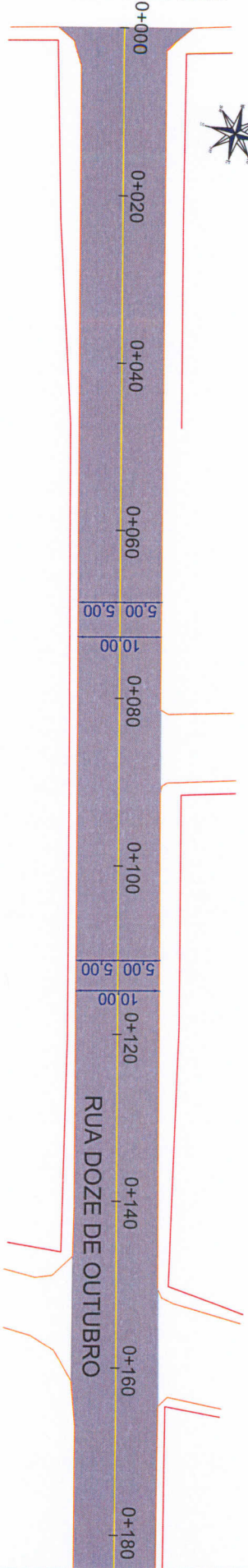

RUA PE MANOEL GOMEZ GONZALEZ

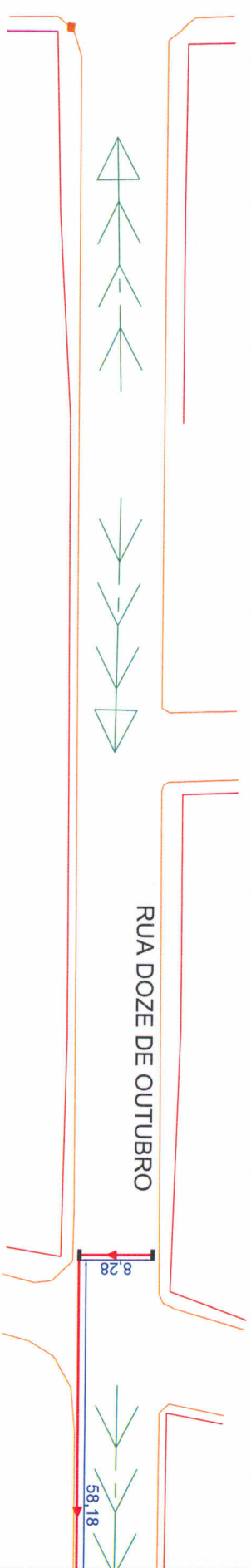

RUA PE MANOEL GOMEZ GONZALEZ

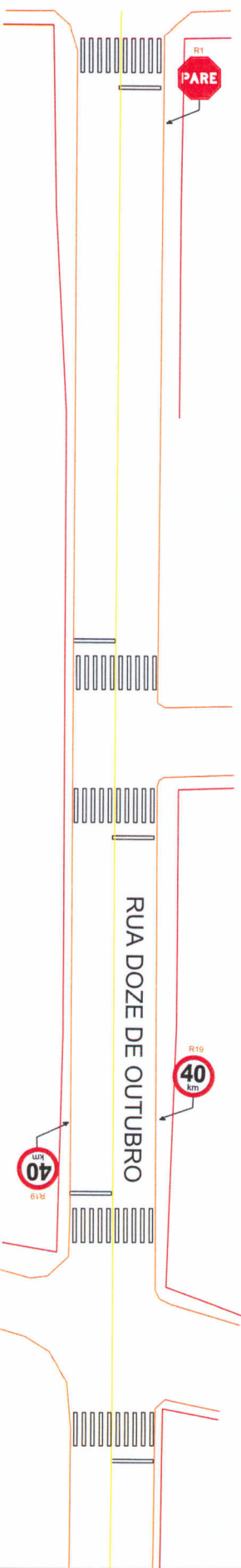

Legenda:

- EXVO
- MEIO-FIO (REDEXTERNA)
- INICIO DOS LOTES
- PAVIMENTO
- SENTEIRO DE ESCOAMENTO
- BOCA DE LOBO
- POÇO DE VISITA
- BOCA DE LOBO EXISTENTE
- TUBULAÇÃO 450cm
- TUBULAÇÃO 450cm
- PARALELEPIPEDO
- TUBULAÇÃO 450cm
- TUBULAÇÃO 100cm
- Faixa DE PEDESTRES
- CANTEIRO CENTRAL



PREFEITURA MUNICIPAL DE NONOAI - RS

Outro : PROJETO DE PAVIMENTAÇÃO ASFALTICA DE VAS URBANAS

ESCALAS: 1/500

Trecho : RUA 12 DE OUTUBRO

Estreito : 257,5 m

DATA: Mar/20

PAVIMENTAÇÃO, DRENAGEM E SINALIZAÇÃO

FOLHA 02/73

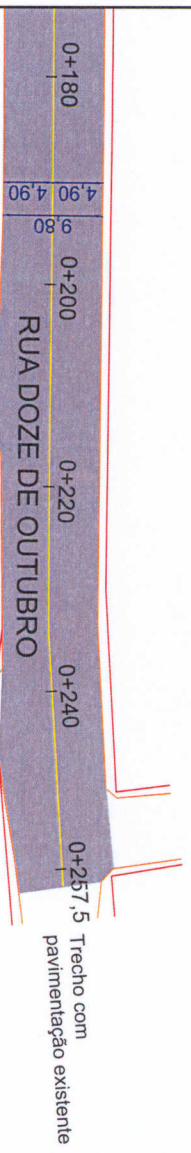

RUA DOZE DE OUTUBRO

Trecho com
pavimentação existente

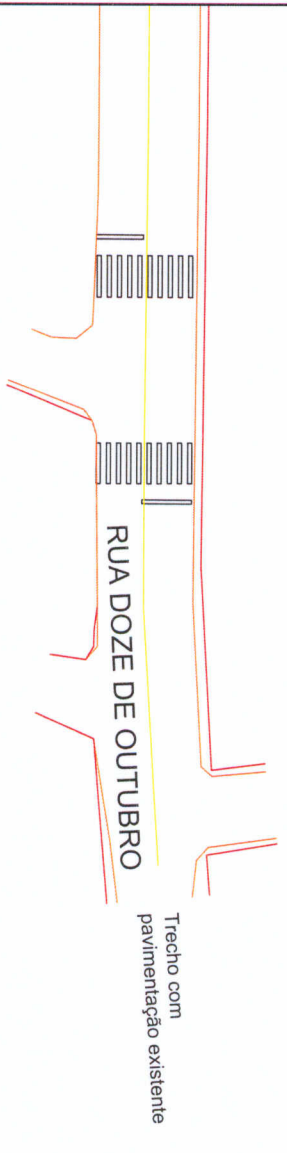
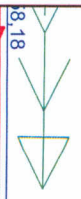

Trecho com
pavimentação existente

Legenda:

EXO	BOCA DE LOBO	PARALELEPÍPEDO
MEIO-fio (PREDECUTAR)	POÇO DE VISITA	TUBULAÇÃO Ø80cm
INICIO DOS LOTES	BOCA DE LOBO EXISTENTE	TUBULAÇÃO Ø100cm
PAVIMENTO	TUBULAÇÃO Ø60cm	Faixa DE PEDESTRES
SENTO DE ESCOAMENTO		CANTEIRO CENTRAL



PREFEITURA MUNICIPAL DE NONOAI - RS	
ESCALAS:	Otro : PROJETO DE PAVIMENTAÇÃO ASFALTICA DE VIAS URBANAS
1/500	Trecho : RUA 12 DE OUTUBRO
DATA:	Estendido : 257,5 m
Msr/20	PAVIMENTAÇÃO, DRENAGEM E SINALIZAÇÃO
	FOLHA 02/73

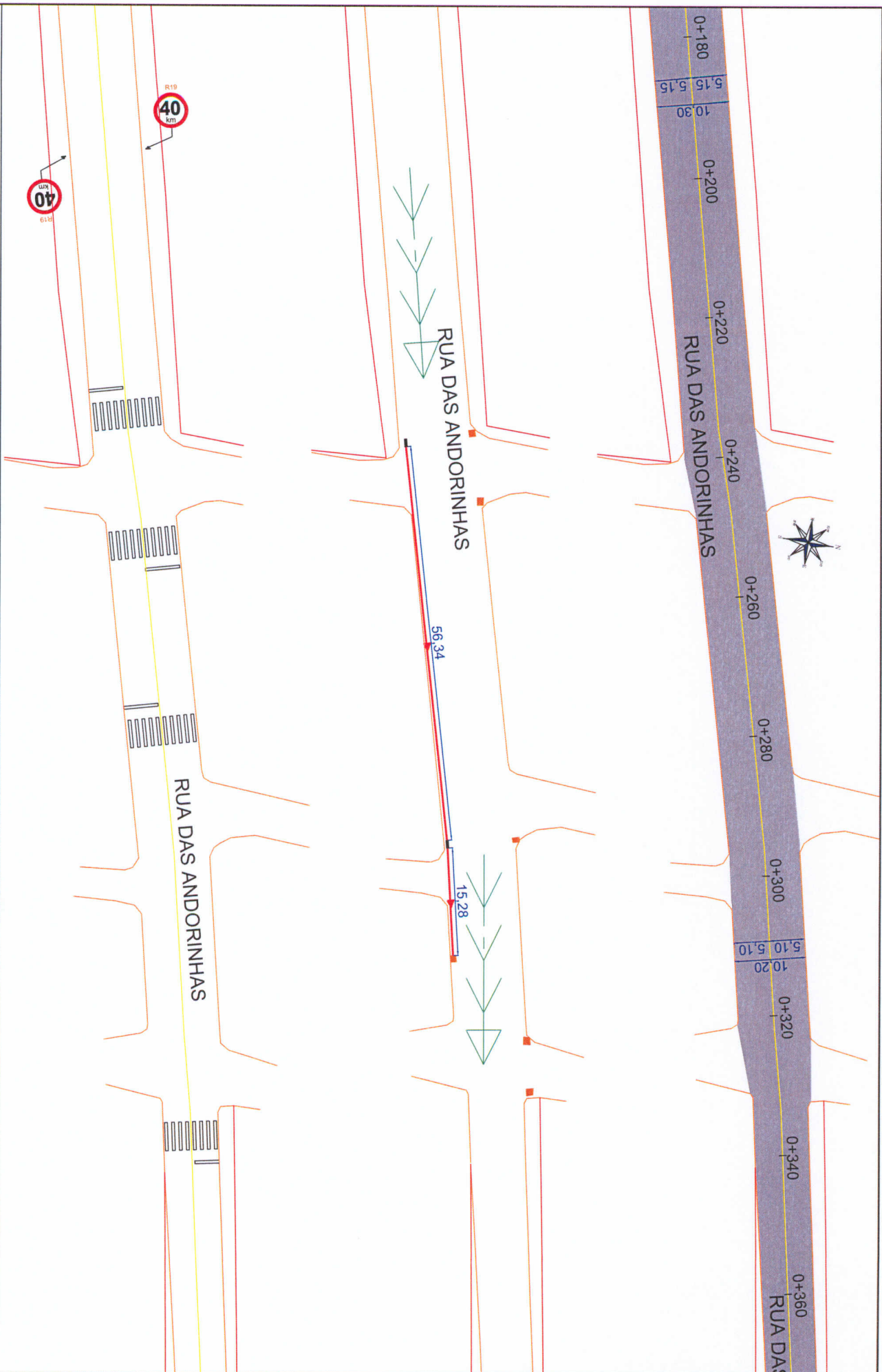

Legenda:

	EXO		BOCA DE LOBO		TUBULAÇÃO Ø80cm		PARALELEPÍEDO
	MEIO-FIO (REEXECUTAR)		POÇO DE VISITA		TUBULAÇÃO Ø100cm		
	INÍCIO DOS LOTES		BOCA DE LOBO EXISTENTE		Faixa de pedestres		
	PAVIMENTO		TUBULAÇÃO Ø60cm		CANTEIRO CENTRAL		
	SENTEIRO DE ESCOAMENTO						

PREFEITURA MUNICIPAL DE NONOAI - RS

ESCALAS:	Obra
1/500	: PROJETO DE PAVIMENTAÇÃO ASFÁLTICA DE VIAS URBANAS
DATA:	Tronco : RUA DAS ANDORINHAS
Mar/20	Estende : 440,00 m
	PAVIMENTAÇÃO, DRENAGEM E SINALIZAÇÃO
	FOLHA 09/73



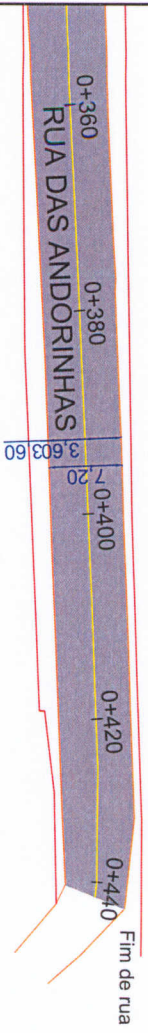

- Legenda:**
- EXVO
 - MEIO-FIO (REEXECUTAR)
 - INÍCIO DOS LOTES
 - PAVIMENTO
 - SENTEIRO DE ESCOAMENTO
 - BOCA DE LOBO
 - POÇO DE VISITA
 - BOCA DE LOBO EXISTENTE
 - TUBULAÇÃO ϕ 80cm
 - TUBULAÇÃO ϕ 100cm
 - FAIXA DE PEDESTRES
 - CANTEIRO CENTRAL
 - PARALELEPÍEDO



PREFEITURA MUNICIPAL DE NONOAI - RS	
ESCALAS:	Obr : PROJETO DE PAVIMENTAÇÃO ASFALTICA DE VIAS URBANAS
1/500	Trecho : RUA DAS ANDORINHAS
DATA:	Extensão : 440,00 m
Mor/20	PAVIMENTAÇÃO, DRENAGEM E SINALIZAÇÃO
	FOLHA 08/73

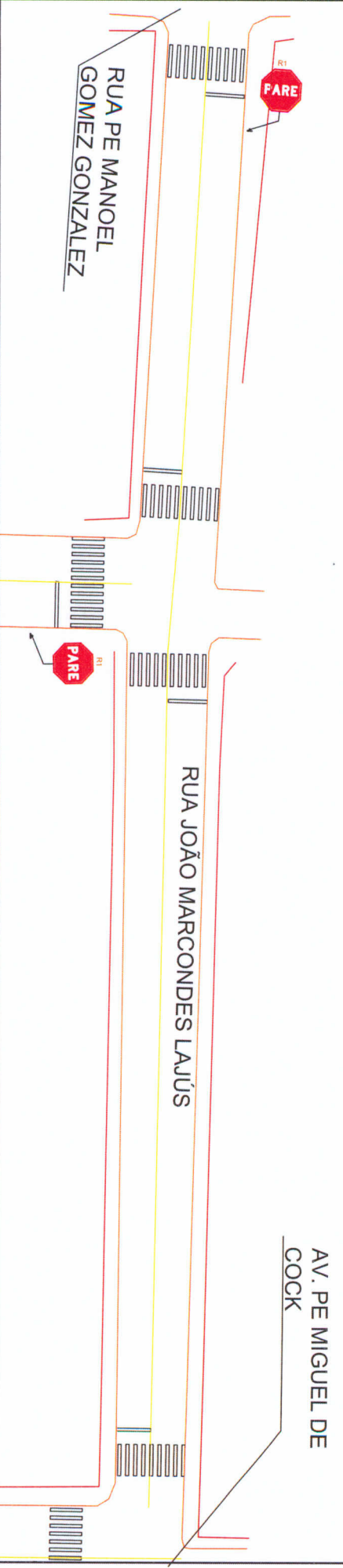
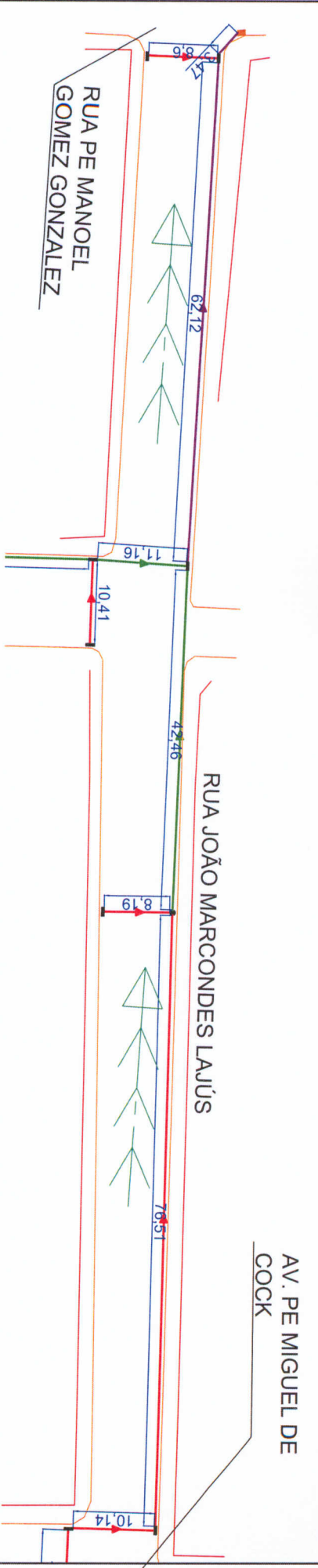
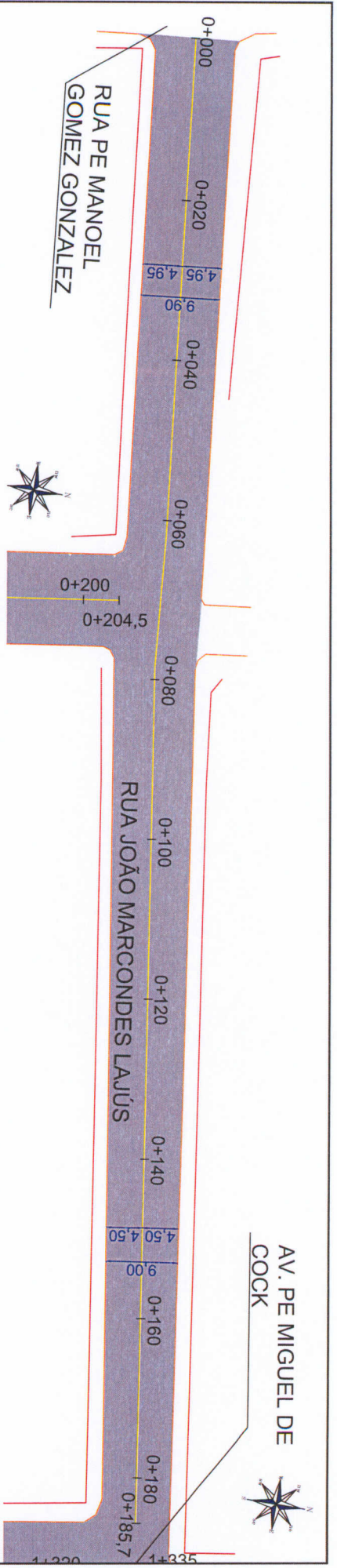

- Legenda:**
- EXVO
 - MEIO-FIO (REEXECUTAR)
 - INICIO DOS LOTES
 - PAVIMENTO
 - SENTEIRO DE ESCOAMENTO
 - BOCA DE LOBO
 - POÇO DE VISITA
 - BOCA DE LOBO EXISTENTE
 - TUBULAÇÃO Ø60cm
 - PARALELEPÍPEDO
 - TUBULAÇÃO Ø80cm
 - TUBULAÇÃO Ø100cm
 - FAPA DE PEDESTRES
 - CANTIERO CENTRAL

Serafini
ENCENHARIA

PREFEITURA MUNICIPAL DE NONOAI - RS
Obr : PROJETO DE PAVIMENTAÇÃO ASFALTICA DE VIAS URBANAS
Tracho : AVENIDA JOÃO MARCONDES LAJÚS
Estensão : 185,70 m

ESCALAS:
1/500

DATA:
Mar/20

PAVIMENTAÇÃO, DRENAGEM E SINALIZAÇÃO

TOLUA
07/73

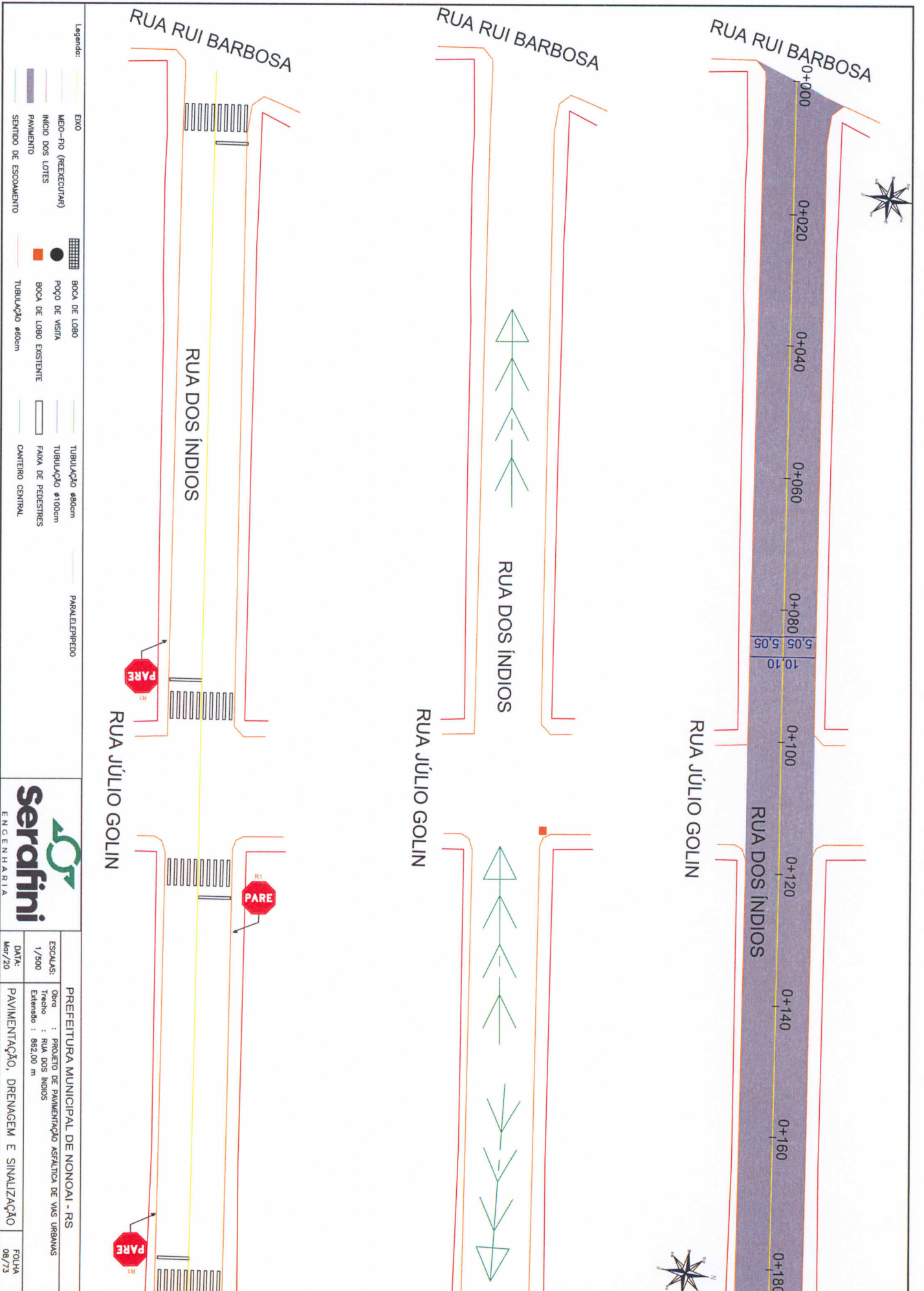

Legenda:

- EXO
- MEO-FHO (REEXECUTAR)
- INICIO DOS LOTES
- PAVIMENTO
- SENTEIRO DE ESCOAMENTO
- BOCA DE LOBO
- POÇO DE VISITA
- BOCA DE LOBO EXISTENTE
- TUBULAÇÃO Ø80cm
- TUBULAÇÃO Ø100cm
- FAIXA DE PEDESTRES
- CANTEIRO CENTRAL
- PAVILLETE/PIPEDO



PREFEITURA MUNICIPAL DE NONOAI - RS
 OBR : PROJETO DE PAVIMENTAÇÃO ASFALTICA DE VIAS URBANAS
 Trecho : RUA DOS INDIOS
 Estende : 862,00 m
 ESCALAS: 1/500
 DATA: Mar/20
 PAVIMENTAÇÃO, DRENAGEM E SINALIZAÇÃO
 TOLHA 09/73

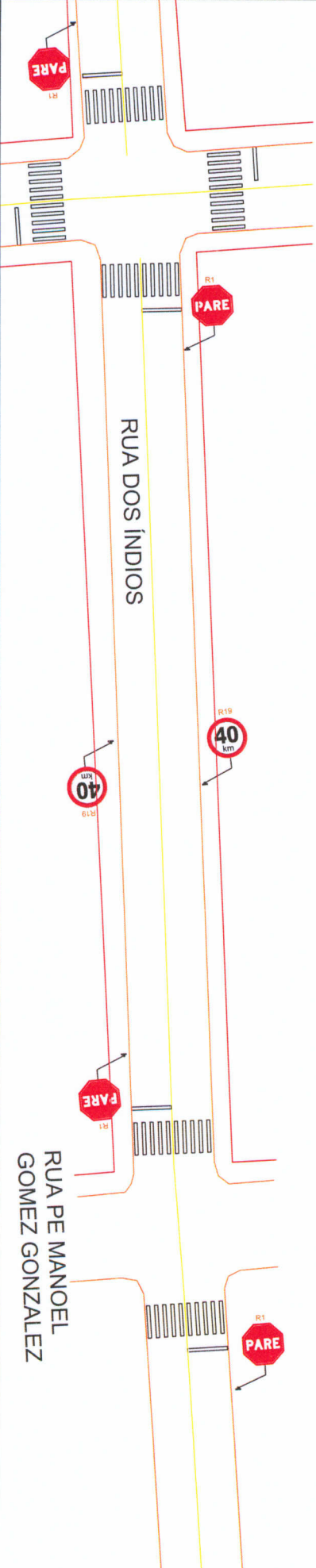
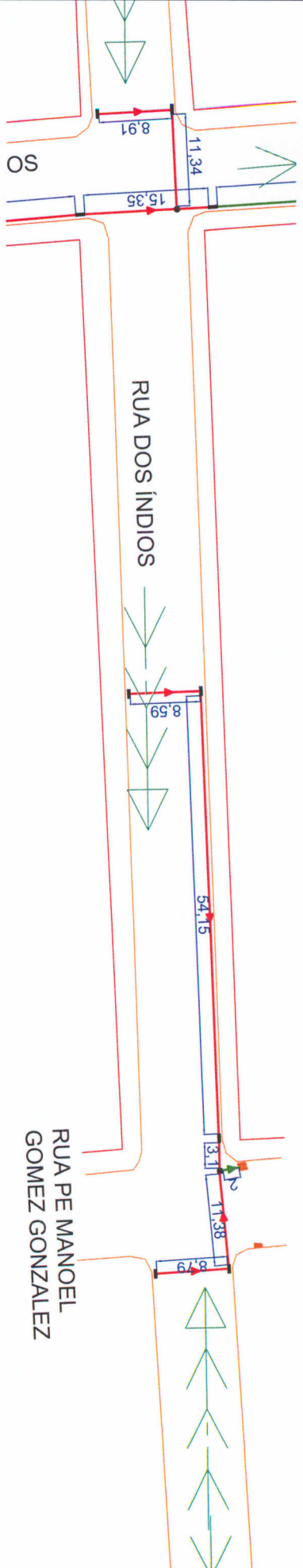
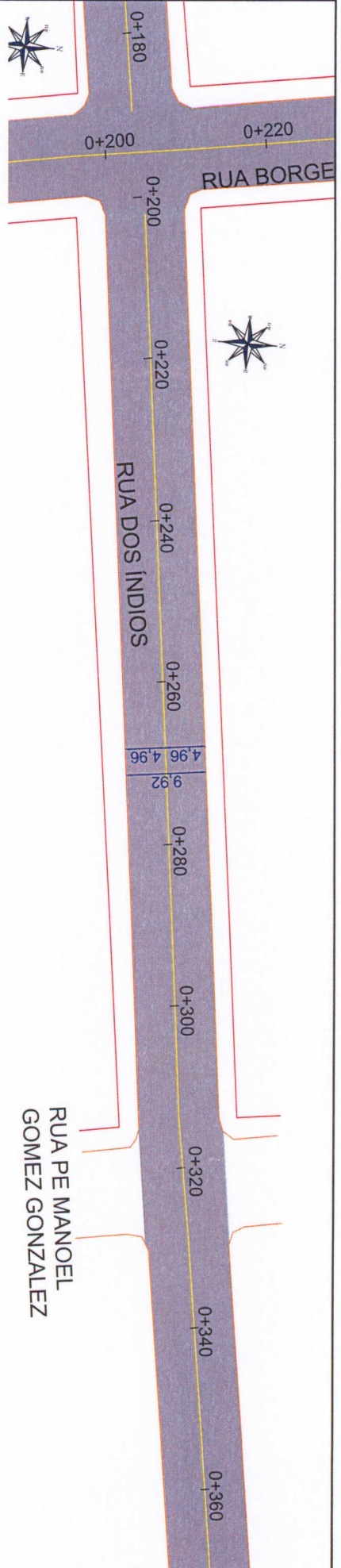

Legenda:

- EXCO
- MEIO-FIO (REEXECUTAR)
- INÍCIO DOS LOTES
- PAVIMENTO
- SENTEIRO DE ESCOAMENTO
- BOCA DE LOBO
- POÇO DE VISITA
- BOCA DE LOBO EXISTENTE
- TUBULAÇÃO ϕ 80cm
- PARALELEPÍPEDO
- TUBULAÇÃO ϕ 100cm
- Faixa DE PEDESTRES
- CANTEIRO CENTRAL

Serafini
ENGENHARIA

PREFEITURA MUNICIPAL DE NONOAI - RS
 ESCALAS: 1/500
 DATA: Mar/20
 Obra : PROJETO DE PAVIMENTAÇÃO ASFALTICA DE VIAS URBANAS
 Trecho : RUA DOS ÍNDIOS
 Estendido : 882,00 m
 PAVIMENTAÇÃO, DRENAGEM E SINALIZAÇÃO

FOLHA 09/73

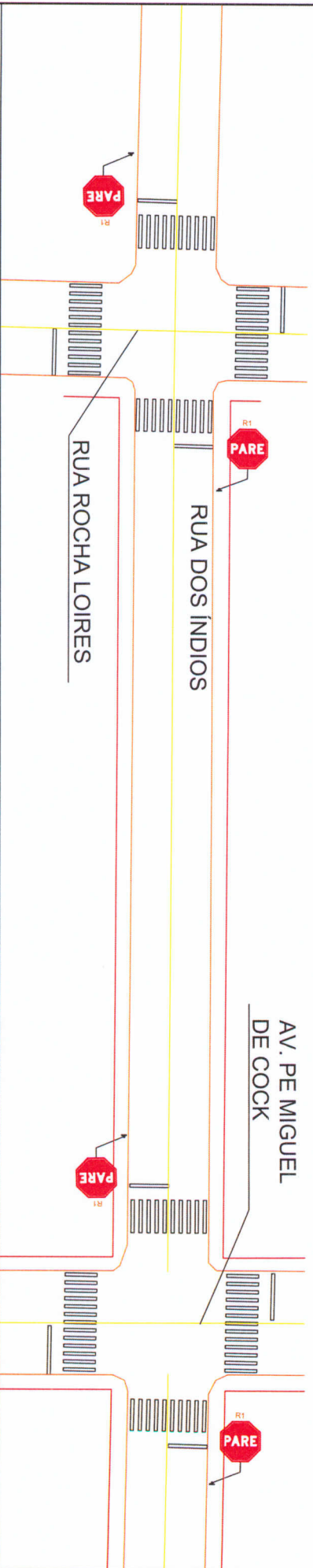
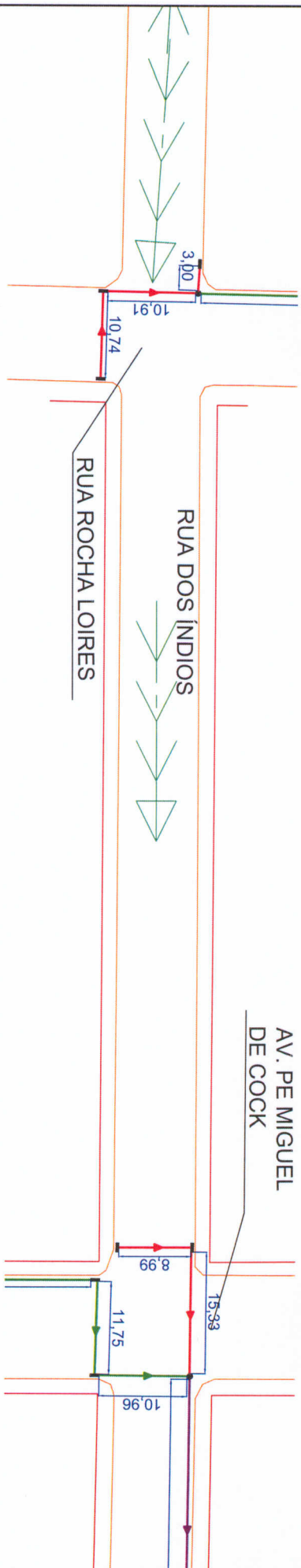
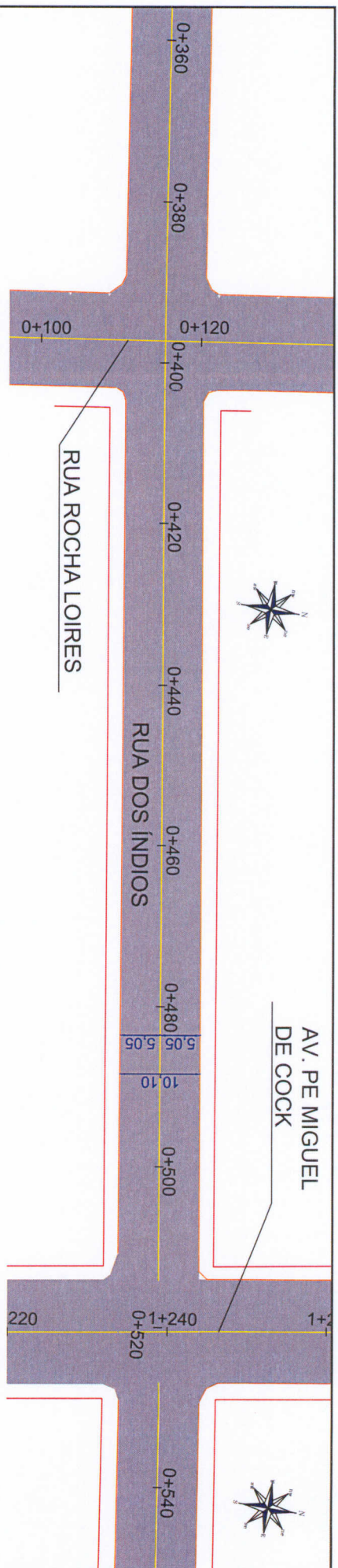

Legenda:

- EXJO
- MEIO-FIO (FREQUENTAR)
- INICIO DOS LOTES
- PAVIMENTO
- SENDO DE ESCOAMENTO
- BOCA DE LOBO
- POÇO DE VISITA
- BOCA DE LOBO EXISTENTE
- TUBULAÇÃO 80cm
- TUBULAÇÃO 110cm
- FAIXA DE PEDESTRES
- CANTEIRO CENTRAL
- PARALELEPÍPEDO

Serafini
ENGENHARIA

PREFEITURA MUNICIPAL DE NONOAI - RS

ESCALAS: 1/500

DATA: Mar/20

Obra : PROJETO DE PAVIMENTAÇÃO ASFÁLTICA DE VIAS URBANAS
Trecho : RUA DOS ÍNDIOS
Estendido : 882,00 m

PAVIMENTAÇÃO, DRENAGEM E SINALIZAÇÃO

FOLHA 10/73



RUA ERASMO
LOUREIRO DE MELLO

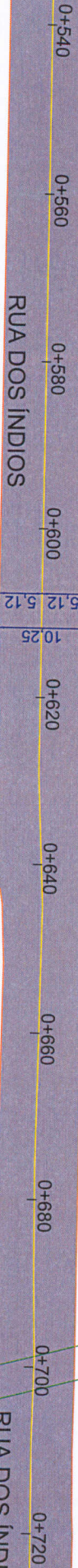

RUA DOS ÍNDIOS

RUA ERASMO
LOUREIRO DE MELLO

RUA ERASMO
LOUREIRO DE MELLO

RUA DOS ÍNDIOS

GALERIA

RUA

- Legenda:**
- EXZO
 - MEIO-FIO (FREEXECUTAR)
 - INICIO DOS LOTES
 - PAVIMENTO
 - SENTIDO DE ESCOAMENTO
 - BOCA DE LOBO
 - POÇO DE VISITA
 - BOCA DE LOBO EXISTENTE
 - TUBULAÇÃO 400cm
 - TUBULAÇÃO 4100cm
 - FAIXA DE PEDESTRES
 - CANTERO CENTRAL
 - PARALELEPÍEDO



PREFEITURA MUNICIPAL DE NONOAI - RS

Obr : PROJETO DE PAVIMENTAÇÃO ASFÁLTICA DE VIAS URBANAS

Trecho : RUA DOS ÍNDIOS

Estendido : 862,00 m

ESCALAS: 1/500

DATA: Mar/20

PAVIMENTAÇÃO, DRENAGEM E SINALIZAÇÃO

FOLHA 11/73

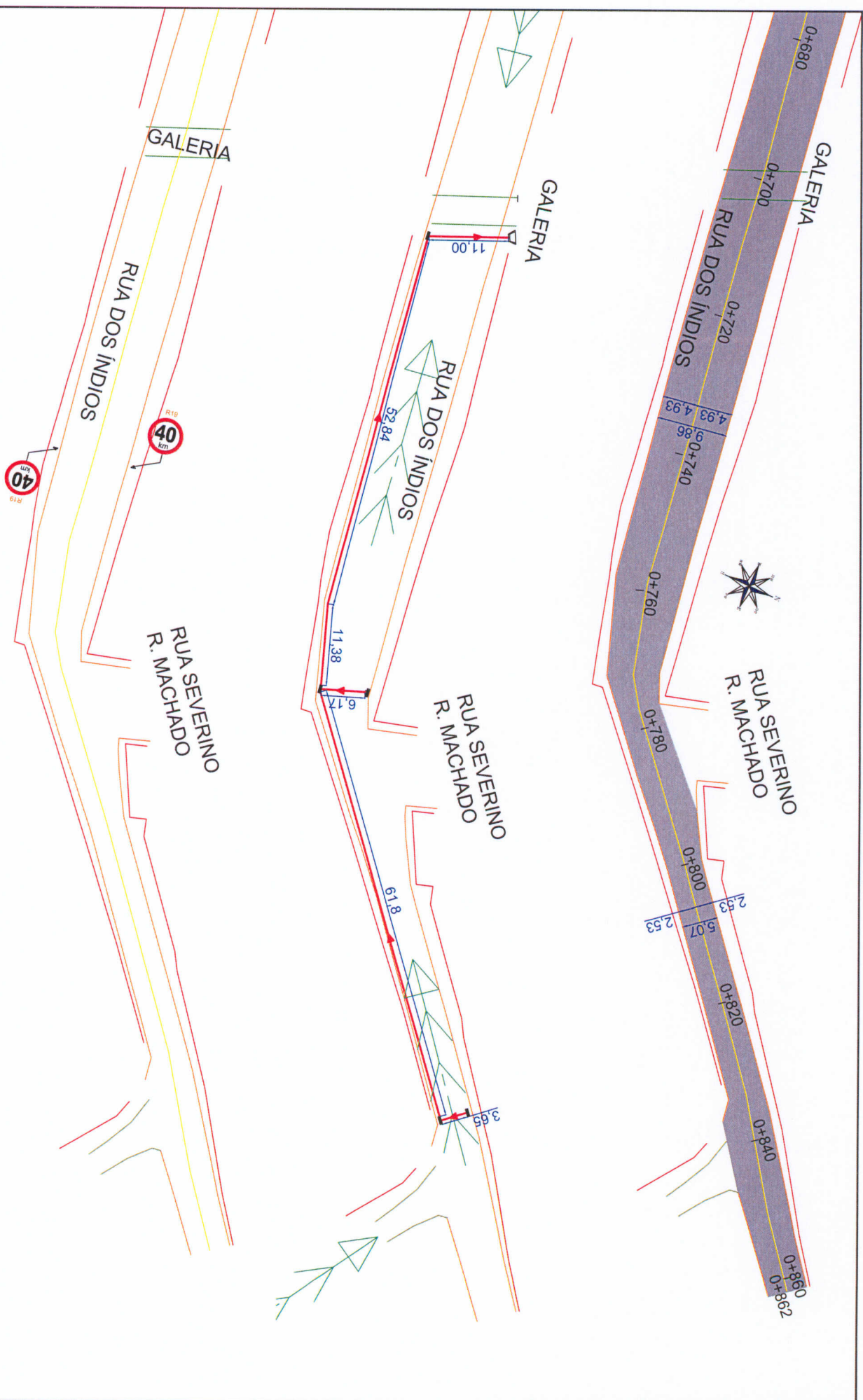

Legenda:

- EXO
- MEIO-FIO (REDECRETAS)
- INICIO DOS LOTES
- PAVIMENTO
- SENIDO DE ESCOAMENTO
- BOCA DE LOBO
- POÇO DE VISITA
- BOCA DE LOBO EXISTENTE
- TUBULAÇÃO 400cm
- TUBULAÇÃO 4100cm
- Faixa de PEDESTRES
- PARALELEPÍPEDO
- TUBULAÇÃO 400cm
- TUBULAÇÃO 4100cm
- Faixa de PEDESTRES
- CANTERO CENTRAL

Serafini
ENGENHARIA

PREFEITURA MUNICIPAL DE NONOAI - RS

Obra : PROJETO DE PAVIMENTAÇÃO ASFÁLTICA DE VIAS URBANAS
 Trecho : RUA DOS ÍNDIOS
 Estendo : 862,00 m

ESCALAS: 1/500
 DATA: Mar/20

PAVIMENTAÇÃO, DRENAGEM E SINALIZAÇÃO

FOLHA 12/73

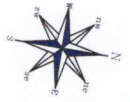

RUA RUI BARBOSA

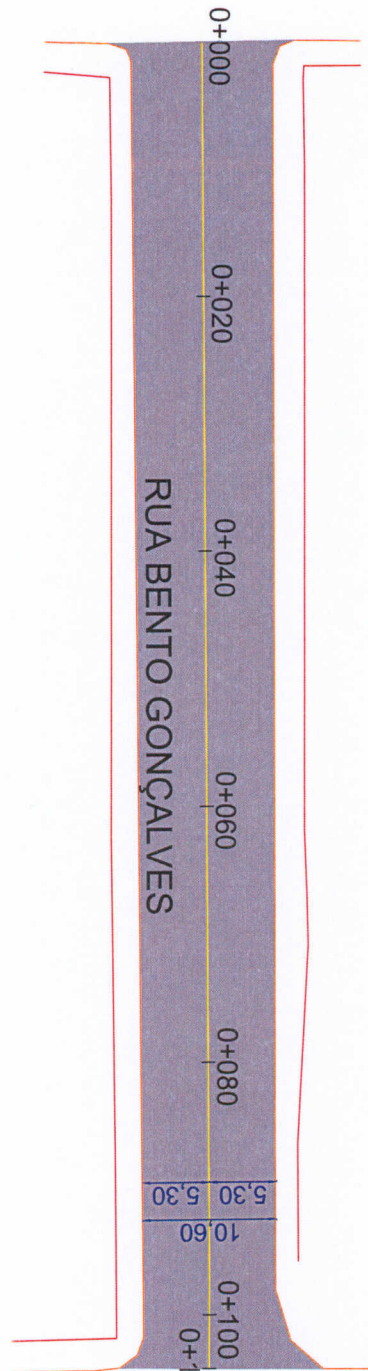

RUA JÚLIO GOLIN

RUA RUI BARBOSA

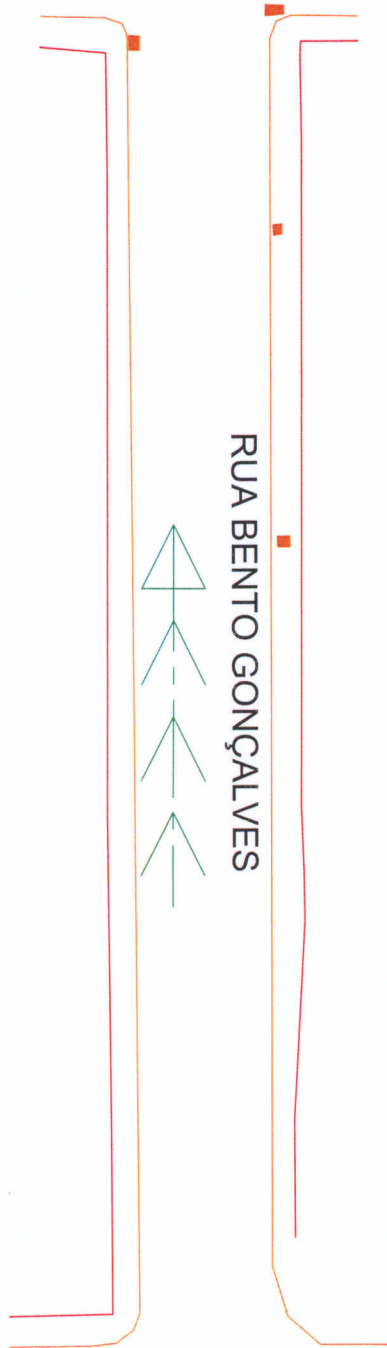

RUA JÚLIO GOLIN

RUA RUI BARBOSA

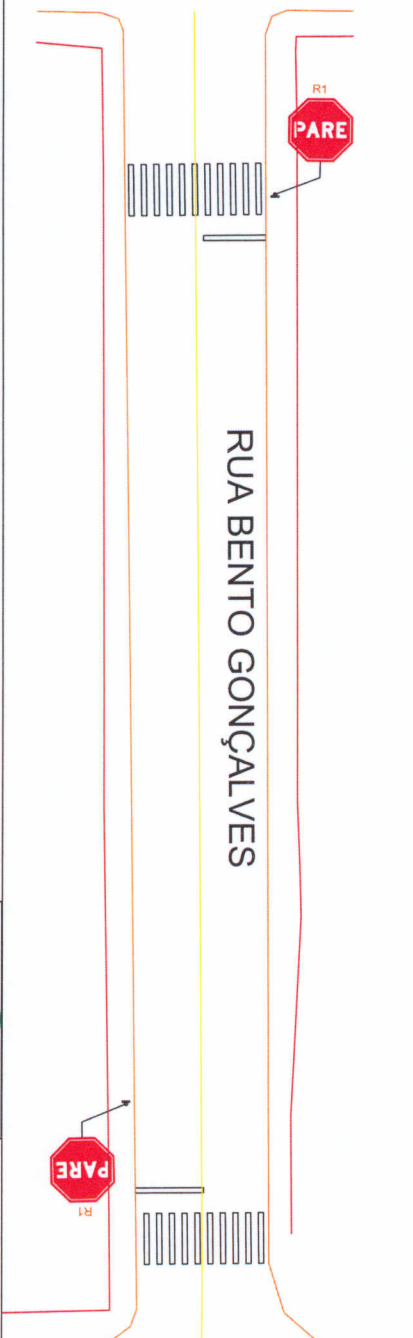

RUA JÚLIO GOLIN

RUA BENTO GONÇALVES

Legenda:

- EXO
- MEIO-fio (REDECRETINA)
- INICIO DOS LOTES
- PAVIMENTO
- SENTO DE ESCOAMENTO
- BOCA DE LOBO
- POÇO DE VISITA
- BOCA DE LOBO EXISTENTE
- TUBULAÇÃO ascom
- TUBULAÇÃO ascom
- PARALELEPÍPEDO
- TUBULAÇÃO Ø100cm
- Faixa DE PEDESTRES
- CANTIERO CENTRAL



PREFEITURA MUNICIPAL DE NONOAI - RS
 OBRAS : PROJETO DE PAVIMENTAÇÃO ASFALTICA DE VAS URBANAS
 Trecho : RUA BENTO GONÇALVES
 Extensão : 241,00 m
 ESCALAS: 1/400
 DATA: Mar/20
 PAVIMENTAÇÃO, DRENAGEM E SINALIZAÇÃO
 FOLHA 13/73

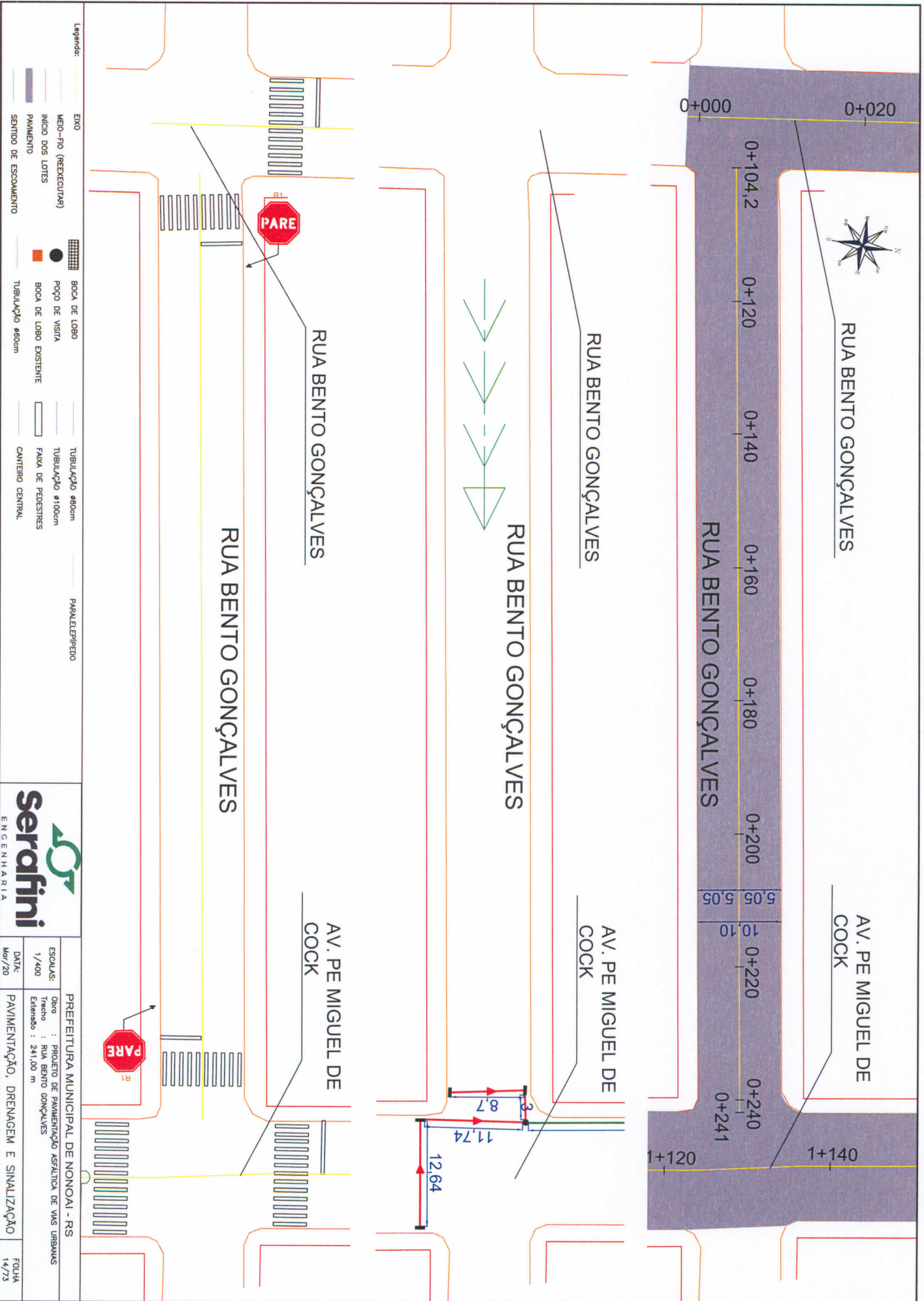

PREFEITURA MUNICIPAL DE NONOAI - RS

Obra : PROJETO DE PAVIMENTAÇÃO ASFÁLTICA DE VIAS URBANAS
 Trecho : RUA BENTO GONÇALVES
 Estensão : 241,00 m

ESCALAS: 1/400

DATA: Mar/20

PAVIMENTAÇÃO, DRENAGEM E SINALIZAÇÃO

FOLHA 14/73

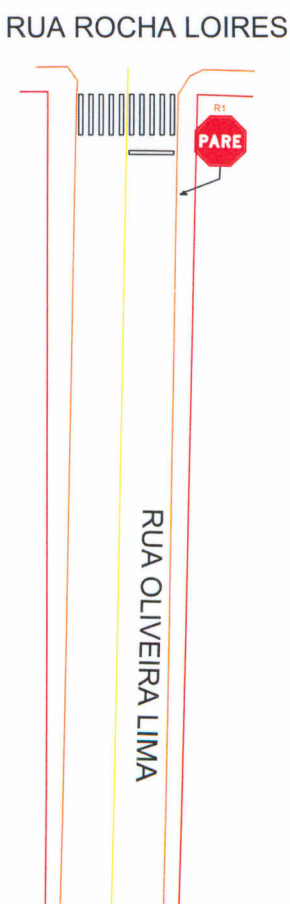
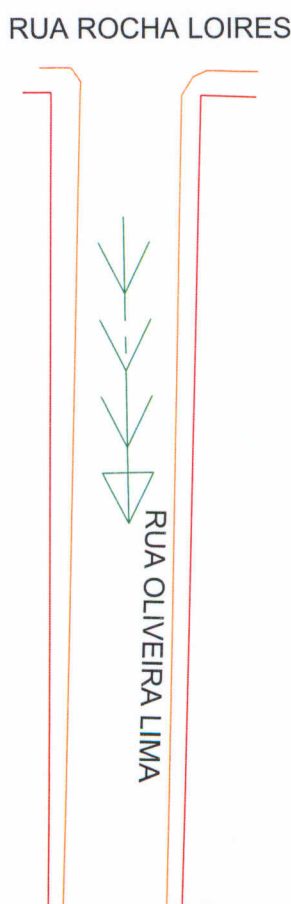
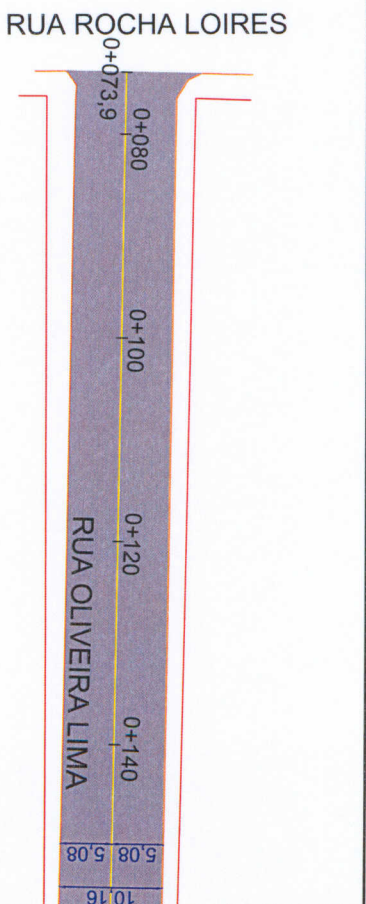
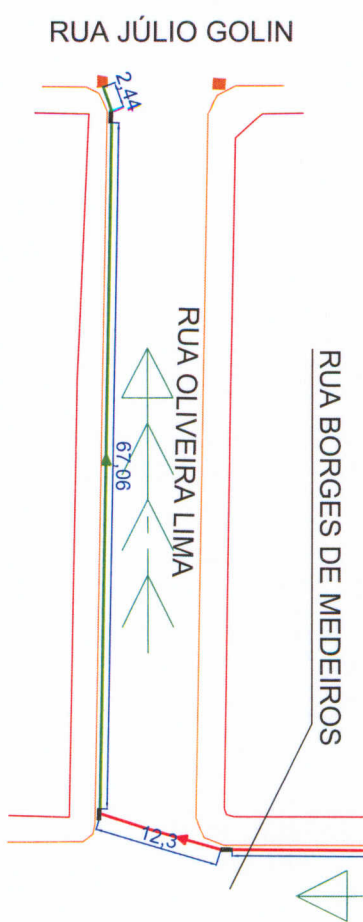
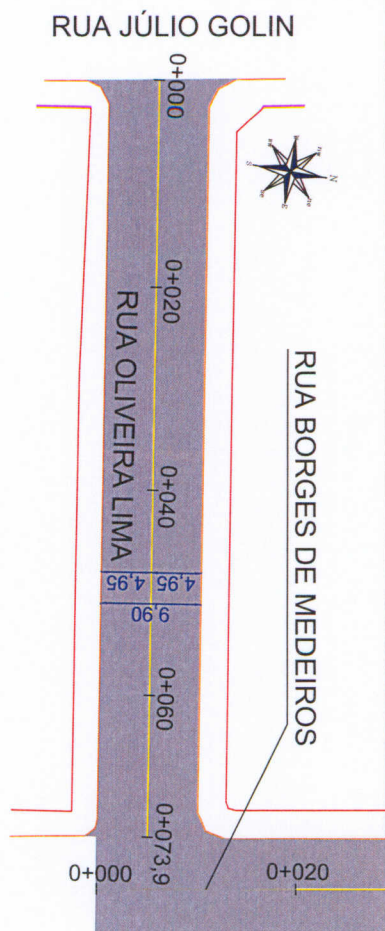

Legenda:

	EIXO		BOCA DE LOBO		TUBULAÇÃO 80cm
	MEIO-FIO (REDECRETAR)		POÇO DE VISITA		TUBULAÇÃO 100cm
	INICIO DOS LOTES		BOCA DE LOBO EXISTENTE		Faixa de pedestres
	PAVIMENTO		TUBULAÇÃO 80cm		CANTEIRO CENTRAL
	SENIDO DE ESCOAMENTO		TUBULAÇÃO 80cm		
					PARALELEPÍPEDO

Serafini
ENGENHARIA

PREFEITURA MUNICIPAL DE NONOAI - RS

ESCALAS: 1/500
DATA: Mar/20

Obra : PROJETO DE PAVIMENTAÇÃO ASFALTICA DE VIAS URBANAS
Trecho : RUA OLIVEIRA LIMA
Estendido : 435,7 m

PAVIMENTAÇÃO, DRENAGEM E SINALIZAÇÃO

FOLHA 15/73

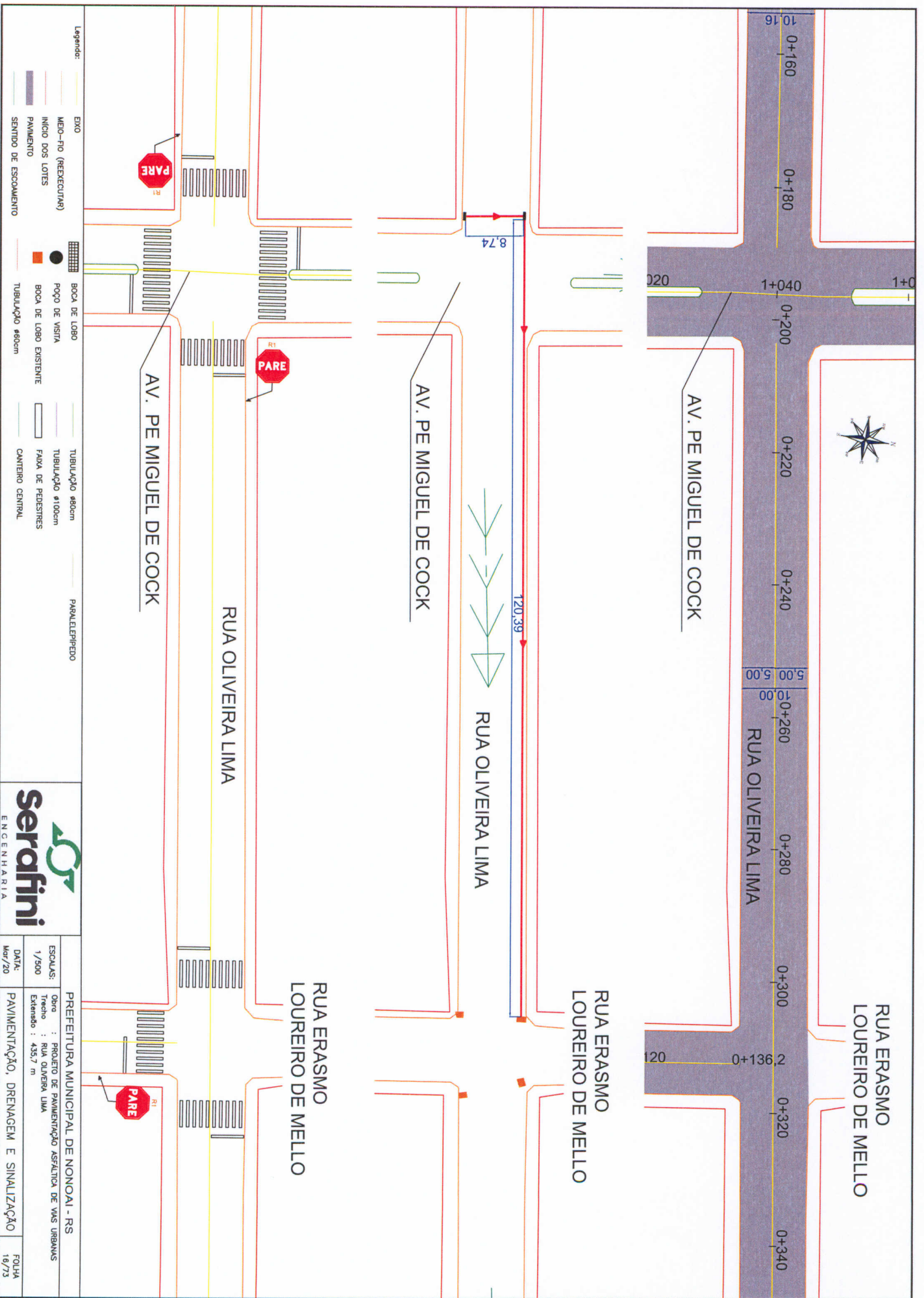

PREFEITURA MUNICIPAL DE NONOAI - RS
 Obra : PROJETO DE PAVIMENTAÇÃO ASFALTICA DE VIAS URBANAS
 Trecho : RUA OLIVEIRA LIMA
 Extensão : 435,7 m
 ESCALA: 1/500
 DATA: Mar/20
 PAVIMENTAÇÃO, DRENAGEM E SINALIZAÇÃO
 FOLHA 16/73

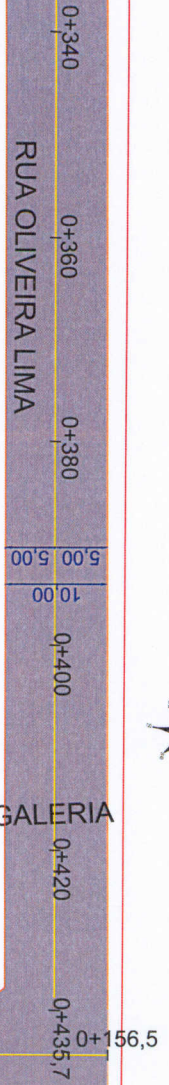

RUA OLIVEIRA LIMA

GALERIA

TRAV. MIGUEL DE PAULA FERREIRA



RUA OLIVEIRA LIMA

GALERIA

TRAV. MIGUEL DE PAULA FERREIRA

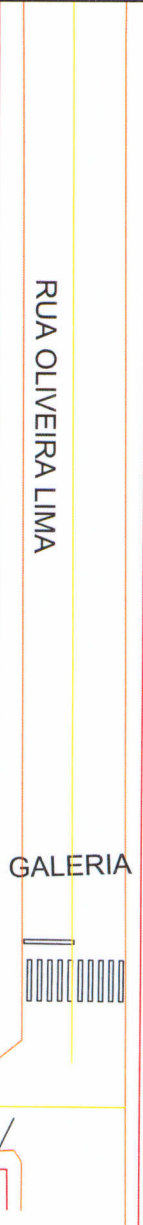

RUA OLIVEIRA LIMA

GALERIA

TRAV. MIGUEL DE PAULA FERREIRA



- Legenda:
- EXO
 - MEIO-FIO (REPERCUTIR)
 - INICIO DOS LOTES
 - PAVIMENTO
 - SENTO DE ESCOAMENTO
 - BOCA DE LOBO
 - POÇO DE VISITA
 - BOCA DE LOBO EXISTENTE
 - TUBULAÇÃO 450cm
 - TUBULAÇÃO 4100cm
 - Faixa DE PEDESTRES
 - CANTIERO CENTRAL
 - PARALELEPÍPEDO



PREFEITURA MUNICIPAL DE NONOAI - RS	
ESCALAS: 1/500	Obra : PROJETO DE PAVIMENTAÇÃO ASFALTICA DE VIAS URBANAS
DATA: Mar/20	Trecho : RUA OLIVEIRA LIMA
Extensão : 435,7 m	
PAVIMENTAÇÃO, DRENAGEM E SINALIZAÇÃO	
FOLHA 17/73	

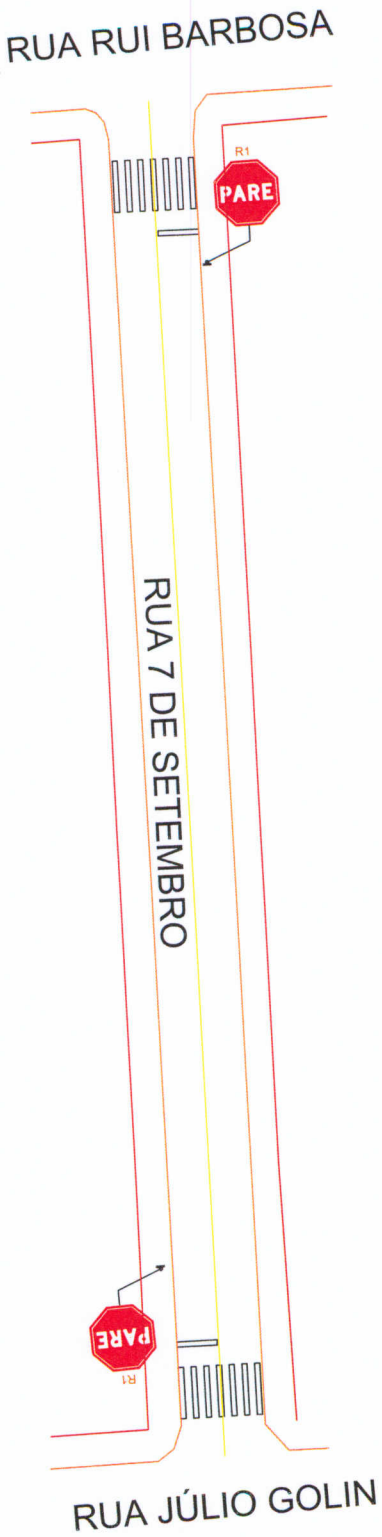
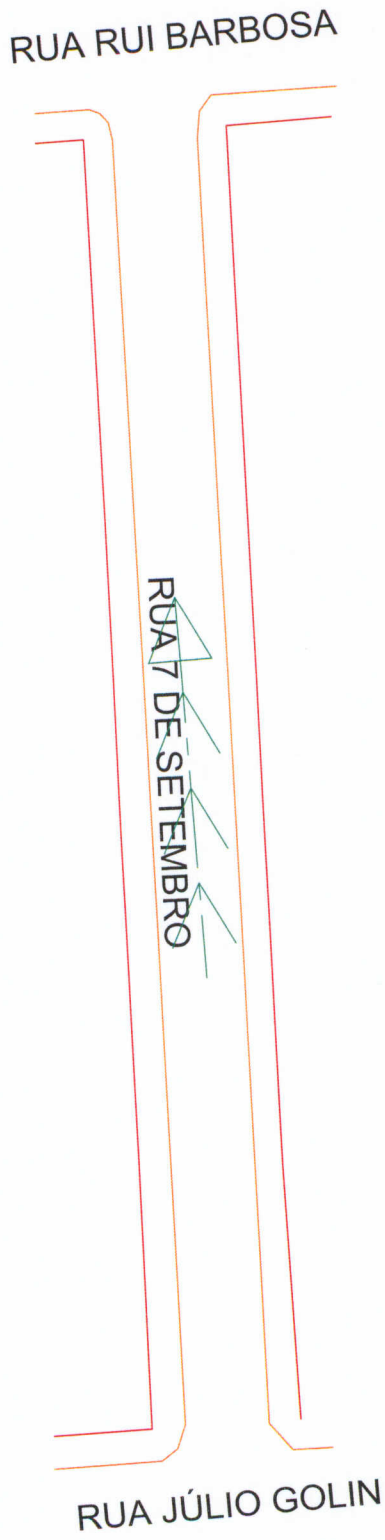

- Legenda:**
- EXO
 - MEIO-FIO (REEXECUTAR)
 - INICIO DOS LOTES
 - PAVIMENTO
 - SENTEIRO DE ESCOAMENTO
 - BOCA DE LOBO
 - POÇO DE VISITA
 - BOCA DE LOBO EXISTENTE
 - TUBULAÇÃO 400cm
 - PARALELEPÍPEDO
 - TUBULAÇÃO 400cm
 - TUBULAÇÃO 100cm
 - FAIXA DE PEDESTRES
 - CANTIERO CENTRAL



PREFEITURA MUNICIPAL DE NONOAI - RS

Obra : PROJETO DE PAVIMENTAÇÃO ASFÁLTICA DE VIAS URBANAS

Trecho : RUA 7 DE SETEMBRO

Estensão : 106,30 m

ESCALAS: 1/400

DATA: Mar/20

PAVIMENTAÇÃO, DRENAGEM E SINALIZAÇÃO

FOLHA 18/73

RUA ROCHA LOIRES

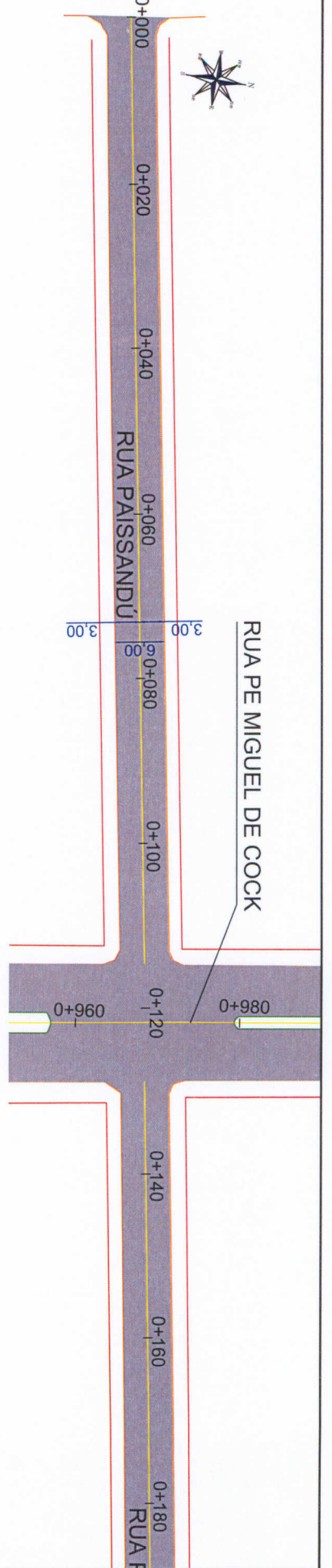

RUA ROCHA LOIRES

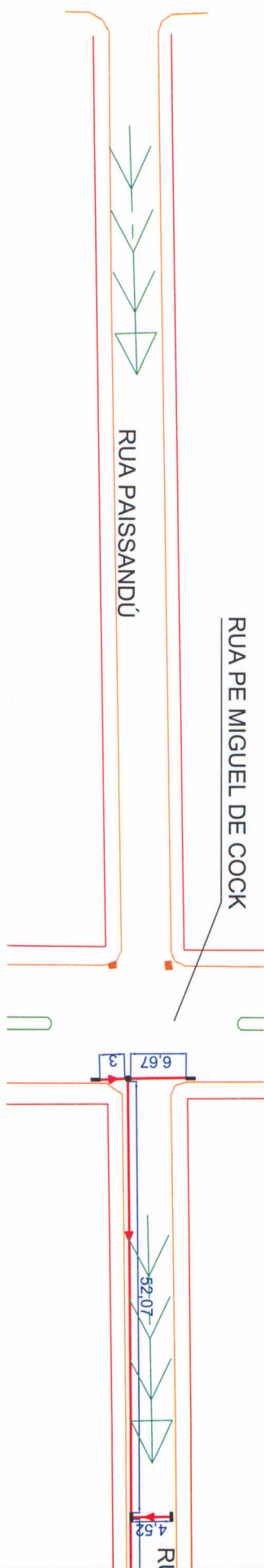

RUA ROCHA LOIRES

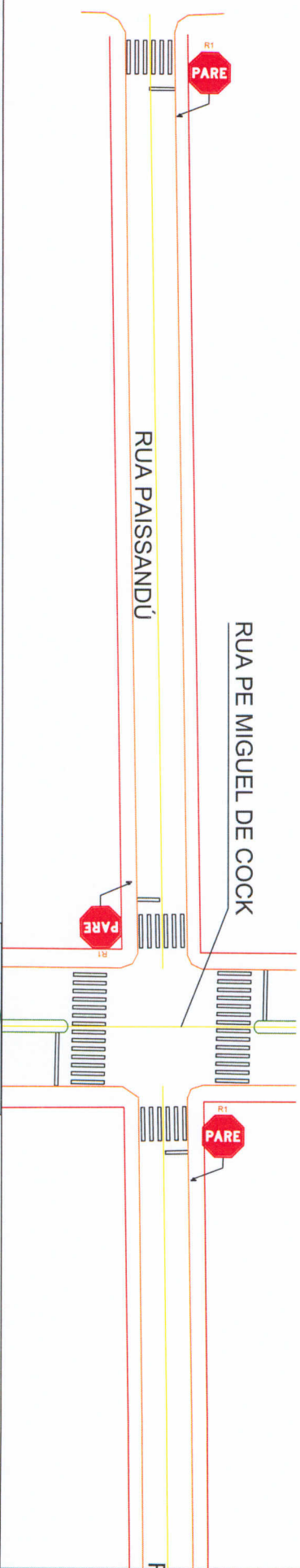

Legenda:

- EXO
- MEIO-FIO (REEXECUTAR)
- INICIO DOS LOTES
- PAVIMENTO
- SENTEIRO DE ESCOAMENTO
- BOCA DE LOBO
- POÇO DE VISITA
- BOCA DE LOBO EXISTENTE
- TUBULAÇÃO 800mm
- TUBULAÇÃO 1000mm
- FAIXA DE PEDESTRES
- CANTIERO CENTRAL
- PARALELEPIEDO



PREFEITURA MUNICIPAL DE NONOAI - RS

Obra : PROJETO DE PAVIMENTAÇÃO ASFALTICA DE VIAS URBANAS

Trecho : RUA PAISSANDU

Estendido : 232,30 m

ESCALAS: 1/500

DATA: Mar/20

PAVIMENTAÇÃO, DRENAGEM E SINALIZAÇÃO

FOLHA 19/73

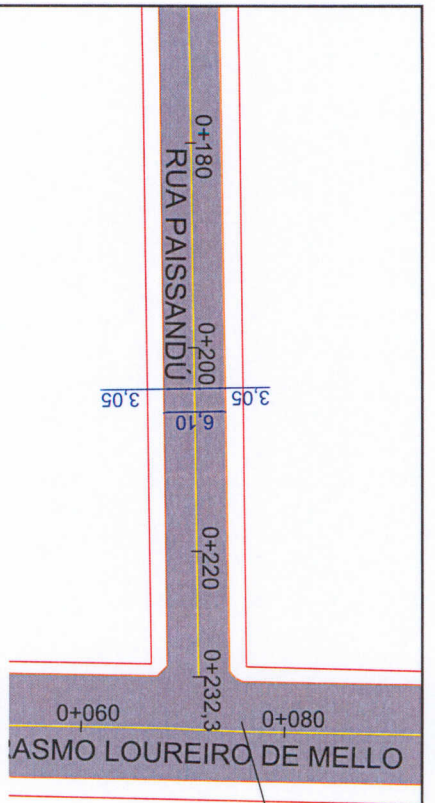

AV. ERASMO LOUREIRO DE MELLO

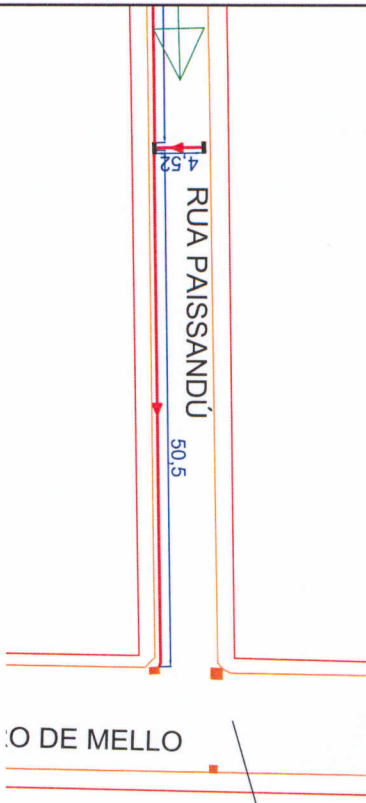

AV. ERASMO LOUREIRO DE MELLO

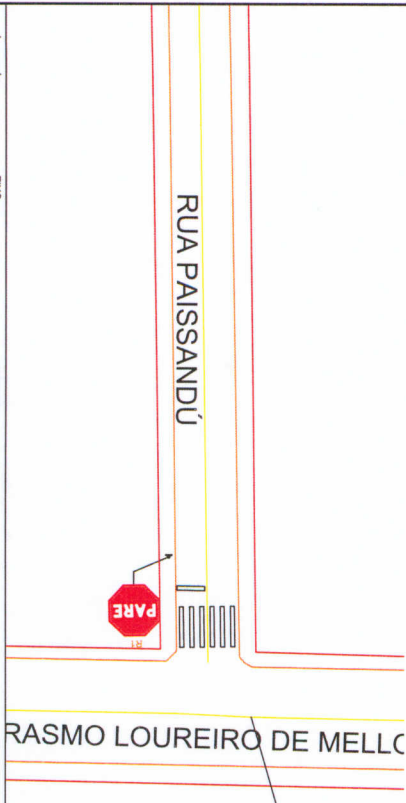

AV. ERASMO LOUREIRO DE MELLO

Legenda:

	EXO		BOCA DE LOBO		TUBULAO #80cm		PARALELEPÍEDO
	MEO-FIO (REPERCUTIR)		POÇO DE VISITA		TUBULAO #100cm		
	INICIO DOS LOTES		BOCA DE LOBO EXISTENTE		FAXA DE PEDESTRES		
	PAVIMENTO		TUBULAO #60cm		CANTIERO CENTRAL		
	SENTIDO DE ESCOAMENTO						



ESCALAS: 1/500		DATA: Mar/20	
PREFEITURA MUNICIPAL DE NONOAI - RS			
Obra : PROJETO DE PAVIMENTAÇÃO ASFALTICA DE VIAS URBANAS		Trecho : RUA PAISSANDU	
Extensão : 232,30 m		PAVIMENTAÇÃO, DRENAGEM E SINALIZAÇÃO	
FOLHA			20/73

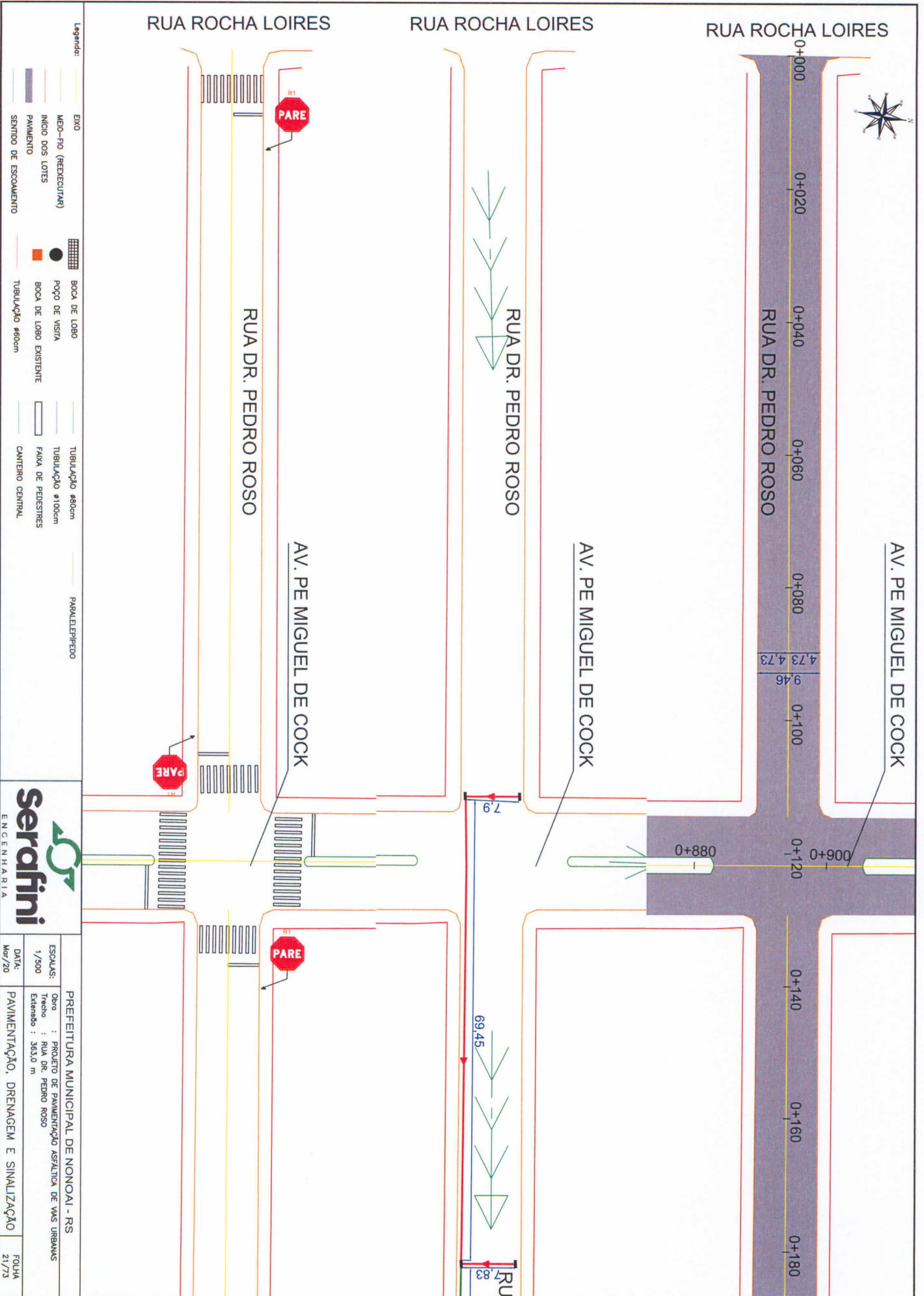

Legenda:

- EXO
- MEIO-FIO (REEXECUTAR)
- INICIO DOS LOTES
- PAVIMENTO
- SENTEDO DE ESCOAMENTO
- BOCA DE LOBO
- POÇO DE VISITA
- BOCA DE LOBO EXISTENTE
- TUBULAÇÃO 400mm
- TUBULAÇÃO 1000mm
- FAIXA DE PEDESTRES
- CANTIERO CENTRAL
- PARALELEPÍPEDO



Serafini
ENGENHARIA

PREFEITURA MUNICIPAL DE NONOAI - RS

Obra : PROJETO DE PAVIMENTAÇÃO ASFÁLTICA DE VIAS URBANAS

ESCALAS: 1/500

Trecho : RUA DR. PEDRO ROSO

Extensão : 363,0 m

DATA: Mar/20

PAVIMENTAÇÃO, DRENAGEM E SINALIZAÇÃO

FOLHA 21/73

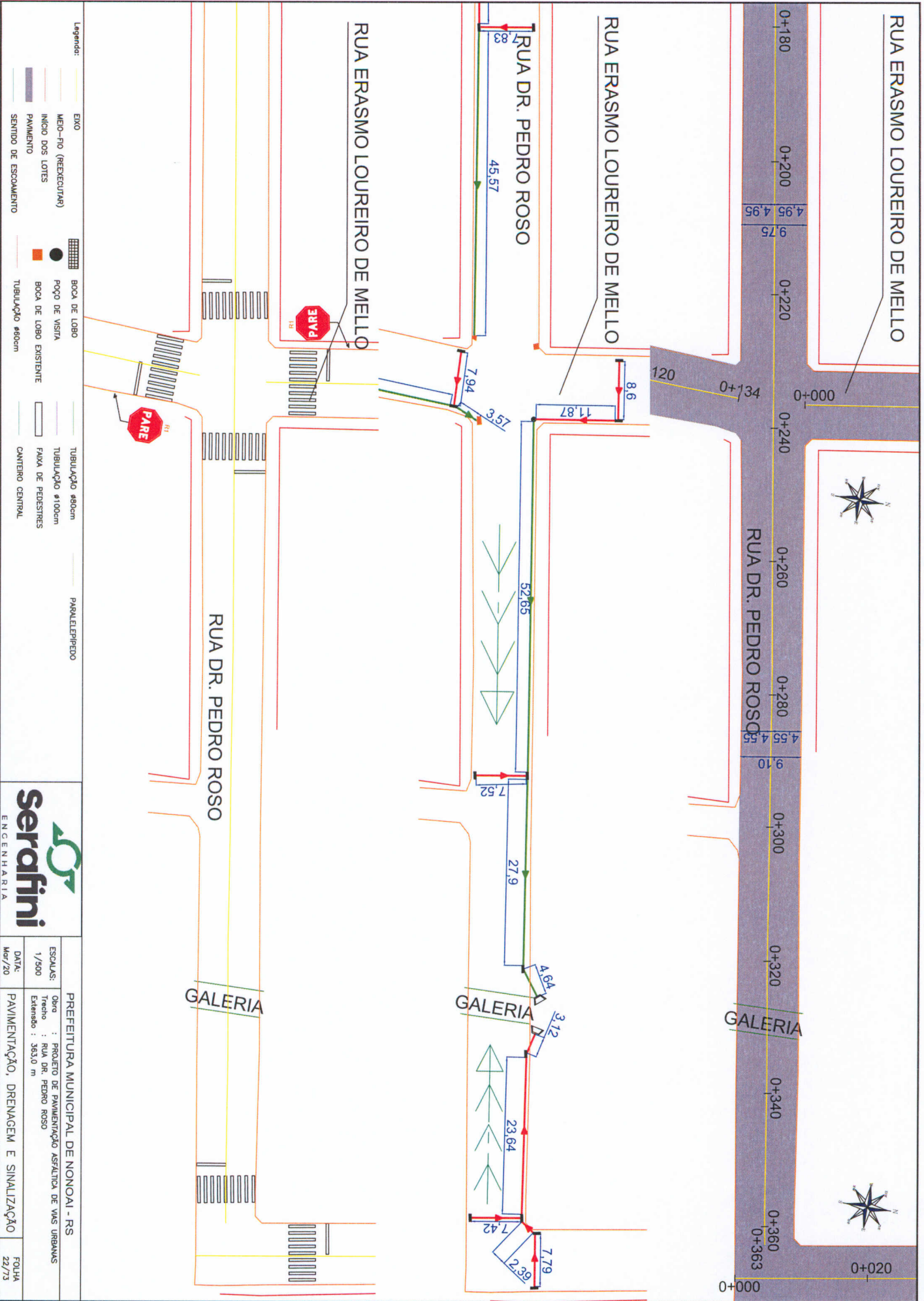

- Legenda:**
- EIXO
 - MEIO-FIO (REEXECUTAR)
 - INICIO DOS LOTES
 - PAVIMENTO
 - SENTIDO DE ESCOAMENTO
 - BOCA DE LOBO
 - POÇO DE VISITA
 - BOCA DE LOBO EXISTENTE
 - TUBULAÇÃO Ø60cm
 - PARALELEPÍPEDO
 - TUBULAÇÃO Ø100cm
 - Faixa DE PEDESTRES
 - CANTERO CENTRAL



PREFEITURA MUNICIPAL DE NONOAI - RS

Obra : PROJETO DE PAVIMENTAÇÃO ASFALTICA DE VIAS URBANAS
 Trecho : RUA DR. PEDRO ROSO
 Estendido : 363,0 m

ESCALA: 1/500

DATA: Mar/20

PAVIMENTAÇÃO, DRENAGEM E SINALIZAÇÃO

FOLHA 22/73

RUA RUI BARBOSA

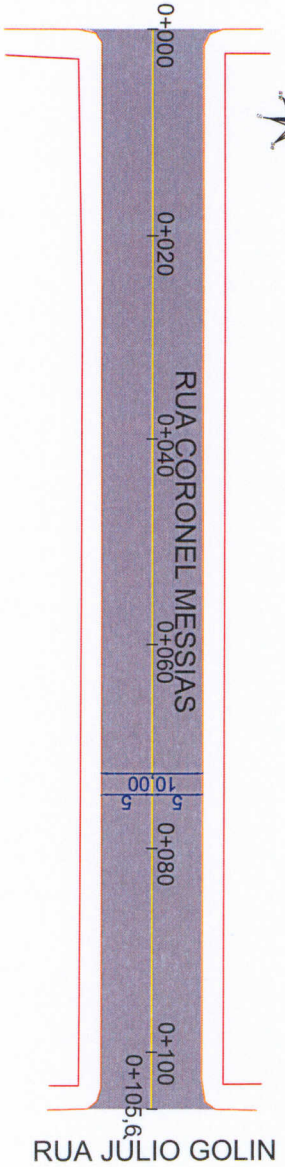

RUA JÚLIO GOLIN

RUA RUI BARBOSA

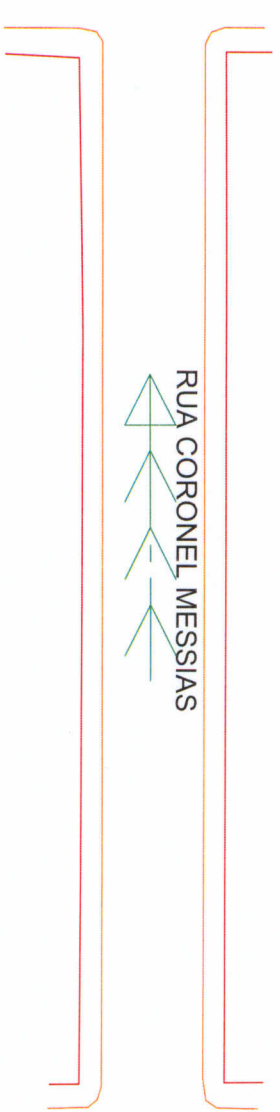

RUA JÚLIO GOLIN

RUA RUI BARBOSA

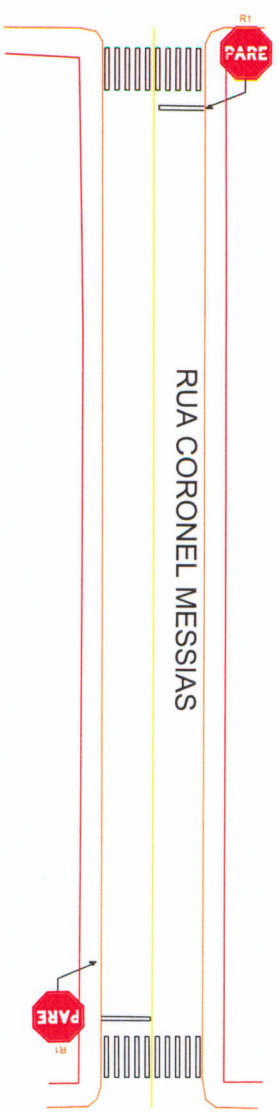

RUA JÚLIO GOLIN

RUA ROCHA LOIRES

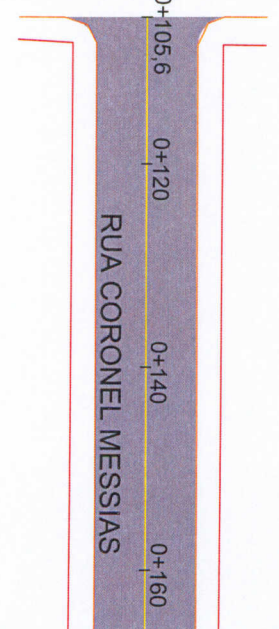

RUA CORONEL MESSIAS

RUA ROCHA LOIRES

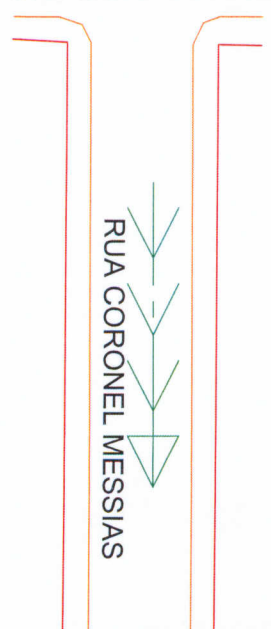

RUA CORONEL MESSIAS

RUA ROCHA LOIRES

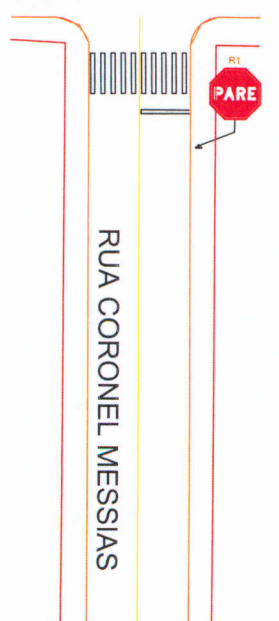

RUA CORONEL MESSIAS

Legenda:

- EXO
- MEIO-FIO (REEXECUTAR)
- INÍCIO DOS LOTES
- PAVIMENTO
- SENTO DE ESCOAMENTO
- BOCA DE LOBO
- POÇO DE VISITA
- BOCA DE LOBO EXISTENTE
- TUBULAÇÃO 450cm
- TUBULAÇÃO 100cm
- Faixa de PEDESTRES
- CANTIERO CENTRAL
- PARALELEPÍPEDO



<p>PREFEITURA MUNICIPAL DE NONOAI - RS</p>	
<p>ESCALAS: 1/400</p>	<p>Obra : PROJETO DE PAVIMENTAÇÃO ASFALTICA DE VIAS URBANAS</p>
<p>DATA: Mar/20</p>	<p>Trecho : RUA CORONEL MESSIAS</p>
<p>PAVIMENTAÇÃO, DRENAGEM E SINALIZAÇÃO</p>	<p>Estendido : 310,50 m</p>
<p>FOLHA 23/73</p>	<p></p>

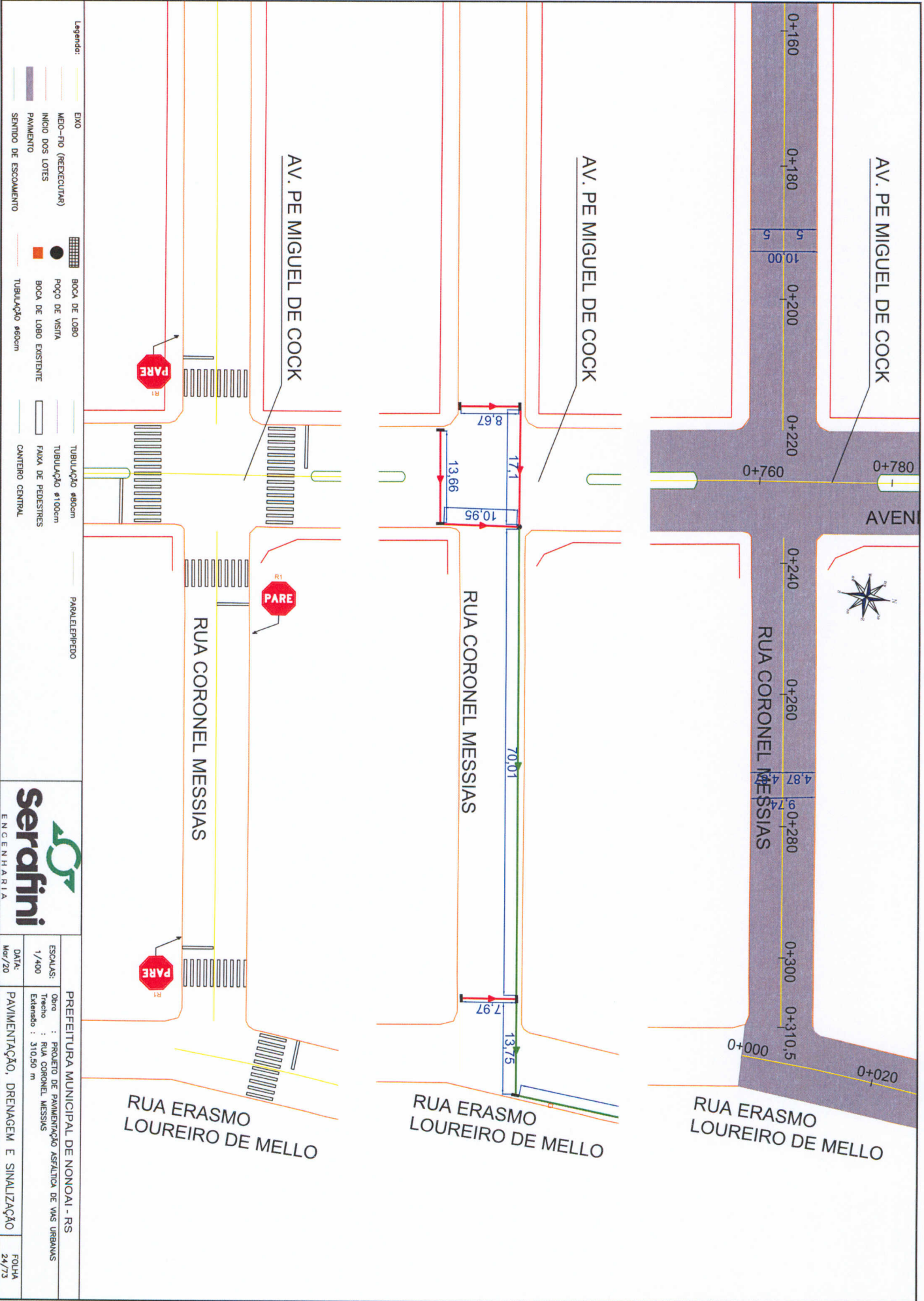

Legenda:

	EXO		BOCA DE LOBO		TUBULAÇÃO Ø60cm		PARALELEPÍPEDO
	MEIO-FIO (REDEQUENAR)		POÇO DE VISTA		TUBULAÇÃO Ø100cm		Faixa de pedestres
	INÍCIO DOS LOTES		BOCA DE LOBO EXISTENTE		Faixa de pedestres		CANTERIO CENTRAL
	PAVIMENTO		TUBULAÇÃO Ø60cm		PARALELEPÍPEDO		
	SENTIDO DE ESCOAMENTO						



<p>PREFEITURA MUNICIPAL DE NONOAI - RS</p> <p>Obra : PROJETO DE PAVIMENTAÇÃO ASFALTICA DE VAS URBANAS</p> <p>Trecho : RUA CORONEL MESSIAS</p> <p>Extensão : 310,50 m</p>		<p>ESCALAS:</p> <p>1/400</p>	<p>DATA:</p> <p>Mar/20</p>	<p>PAVIMENTAÇÃO, DRENAGEM E SINALIZAÇÃO</p>	<p>FOLHA</p> <p>24/73</p>
--	--	------------------------------	----------------------------	---	---------------------------

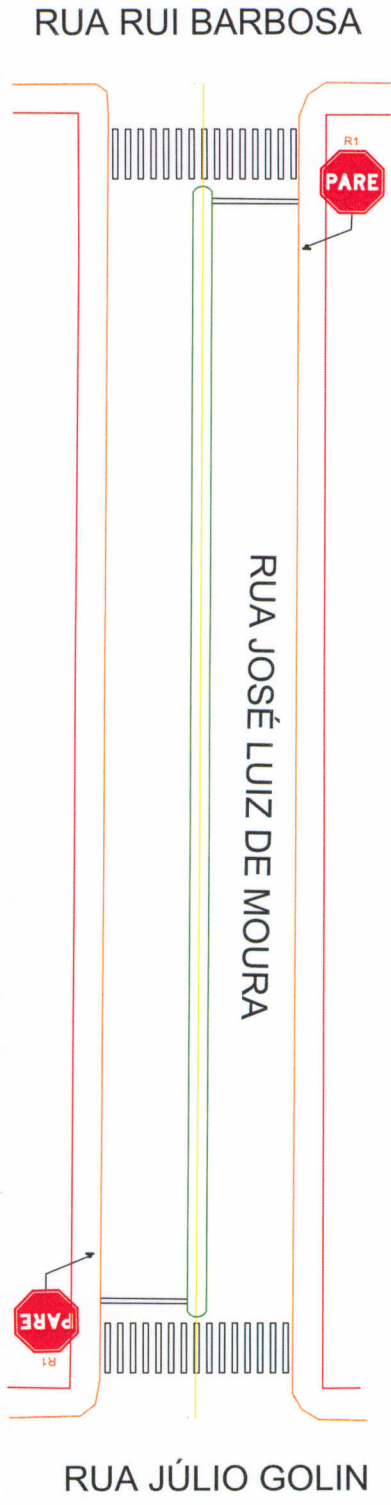
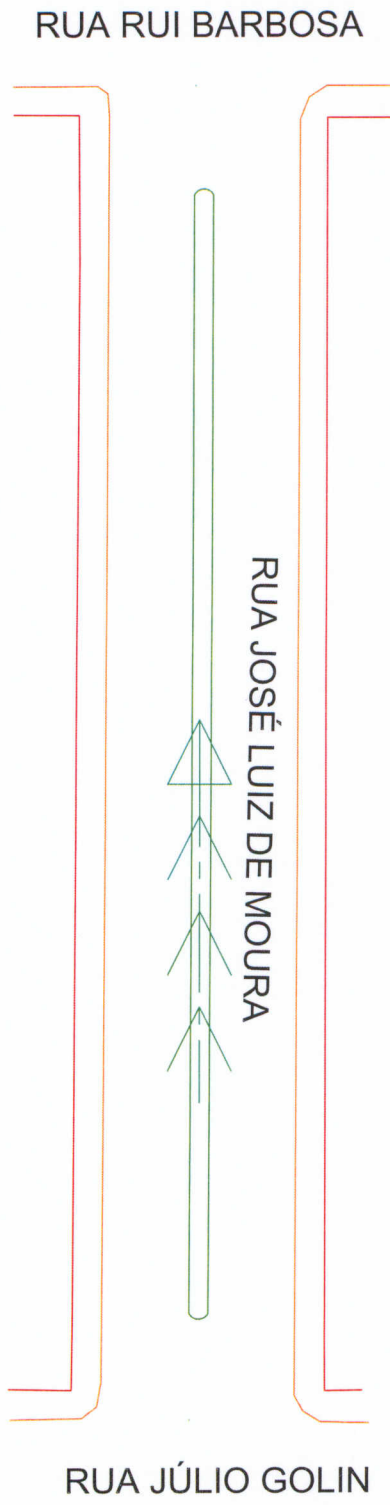
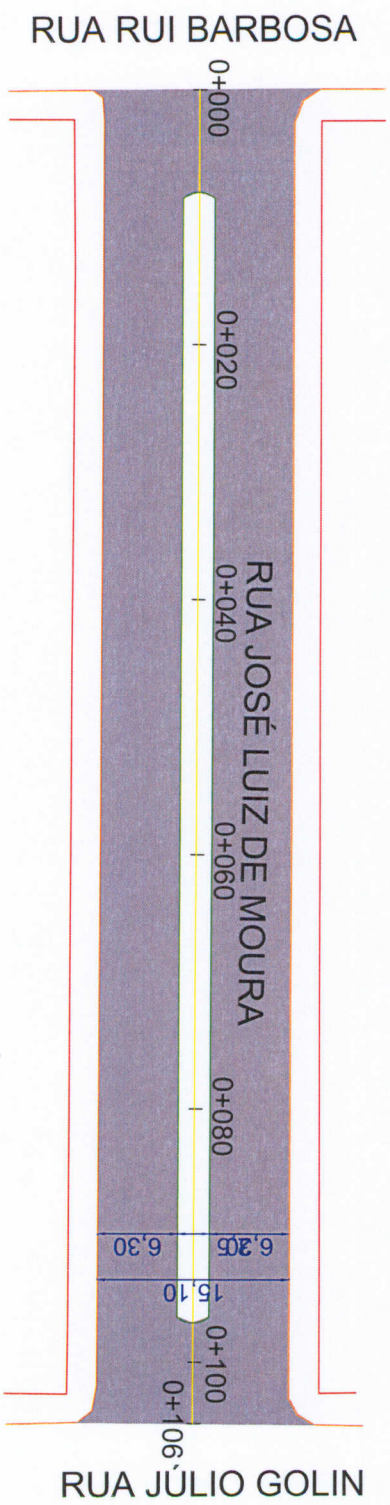

- Legenda:
- EIXO
 - MED-FIO (REDEQUINAR)
 - INICIO DOS LOTES
 - PAVIMENTO
 - SENTIDO DE ESCOAMENTO
 - BOCA DE LOBO
 - POÇO DE VISTA
 - BOCA DE LOBO EXISTENTE
 - TUBULAÇÃO Ø60cm
 - TUBULAÇÃO Ø80cm
 - TUBULAÇÃO Ø100cm
 - FAIXA DE PEDESTRES
 - CANTIERO CENTRAL
 - PARALELEPÍPEDO



PREFEITURA MUNICIPAL DE NONOAI - RS

Obra : PROJETO DE PAVIMENTAÇÃO ASFALTICA DE VIAS URBANAS

Trecho : RUA JOSÉ LUIZ DE MOURA

Estendido : 222,0 m

ESCALA: 1/400

DATA: Mar/20

PAVIMENTAÇÃO, DRENAGEM E SINALIZAÇÃO

FOLHA 28/73

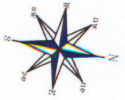

RUA ROCHA LOIRES

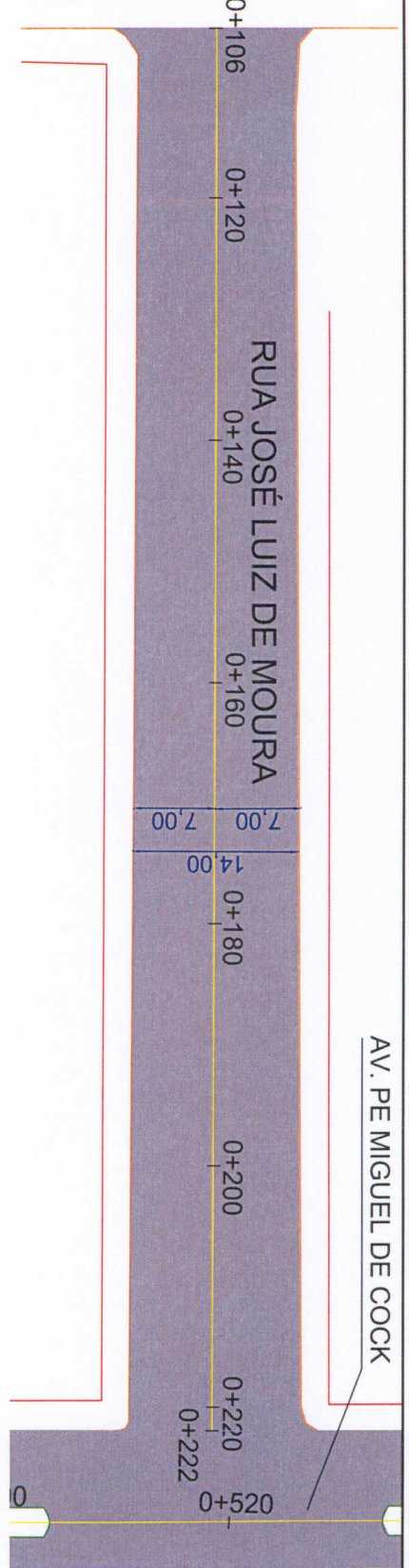

RUA ROCHA LOIRES

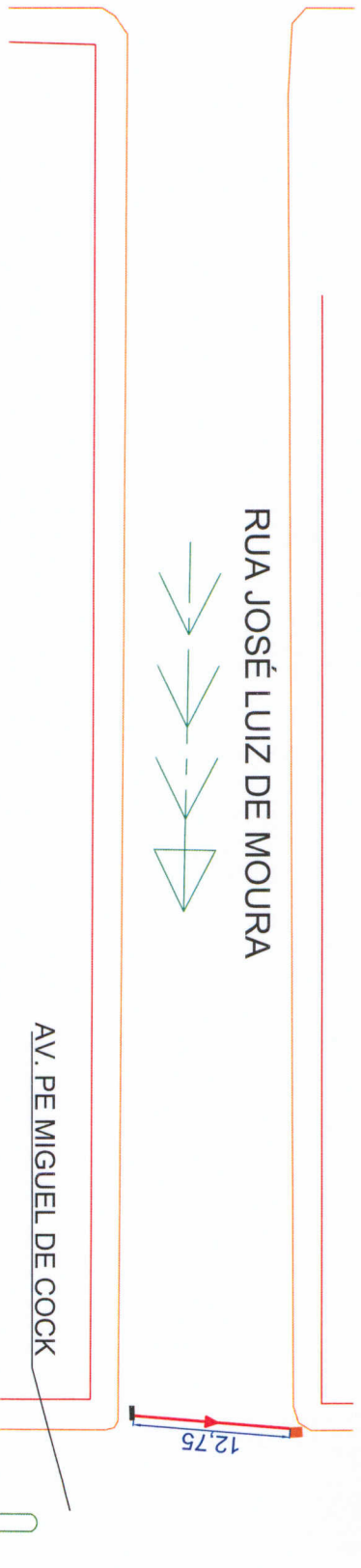

RUA ROCHA LOIRES

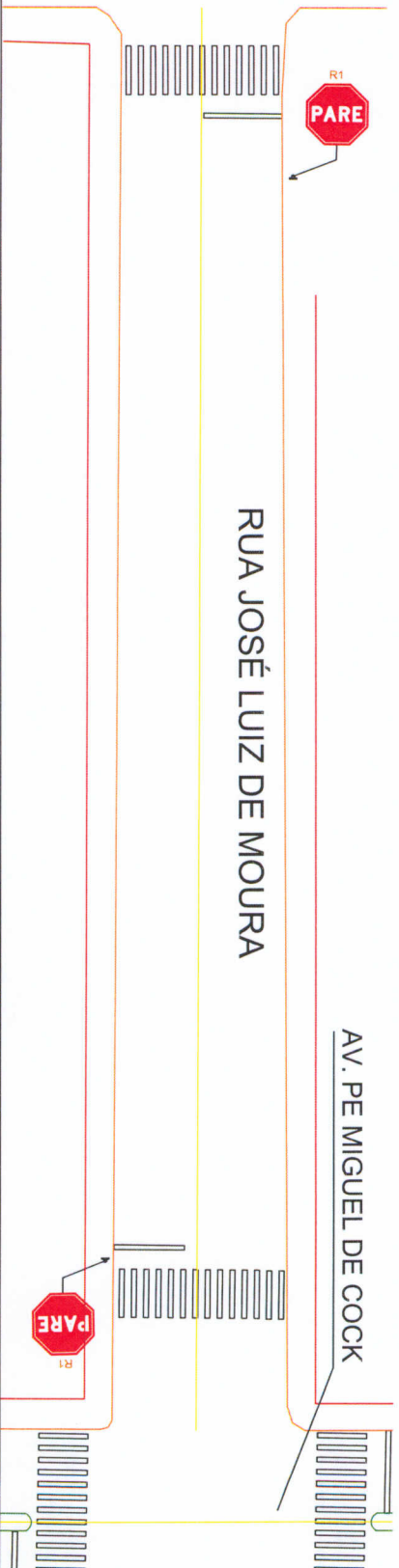

- Legenda:**
- EXO
 - MEIO-FIO (REEXECUTAR)
 - INICIO DOS LOTES
 - PAVIMENTO
 - SENTEIRO DE ESCOAMENTO
 - BOCA DE LOBO
 - POÇO DE VISITA
 - BOCA DE LOBO EXISTENTE
 - TUBULAÇÃO 80cm
 - TUBULAÇÃO 100cm
 - FANXA DE PEDESTRES
 - CANTERO CENTRAL
 - PARALELEPÍEDO



PREFEITURA MUNICIPAL DE NONOAI - RS
 Obra : PROJETO DE PAVIMENTAÇÃO ASFALTICA DE VIAS URBANAS
 Trecho : RUA JOSÉ LUIZ DE MOURA
 Extensão : 222,0 m

ESCALAS:
 1/400

DATA:
 Mar/20

PAVIMENTAÇÃO, DRENAGEM E SINALIZAÇÃO

FOLHA
 29/73

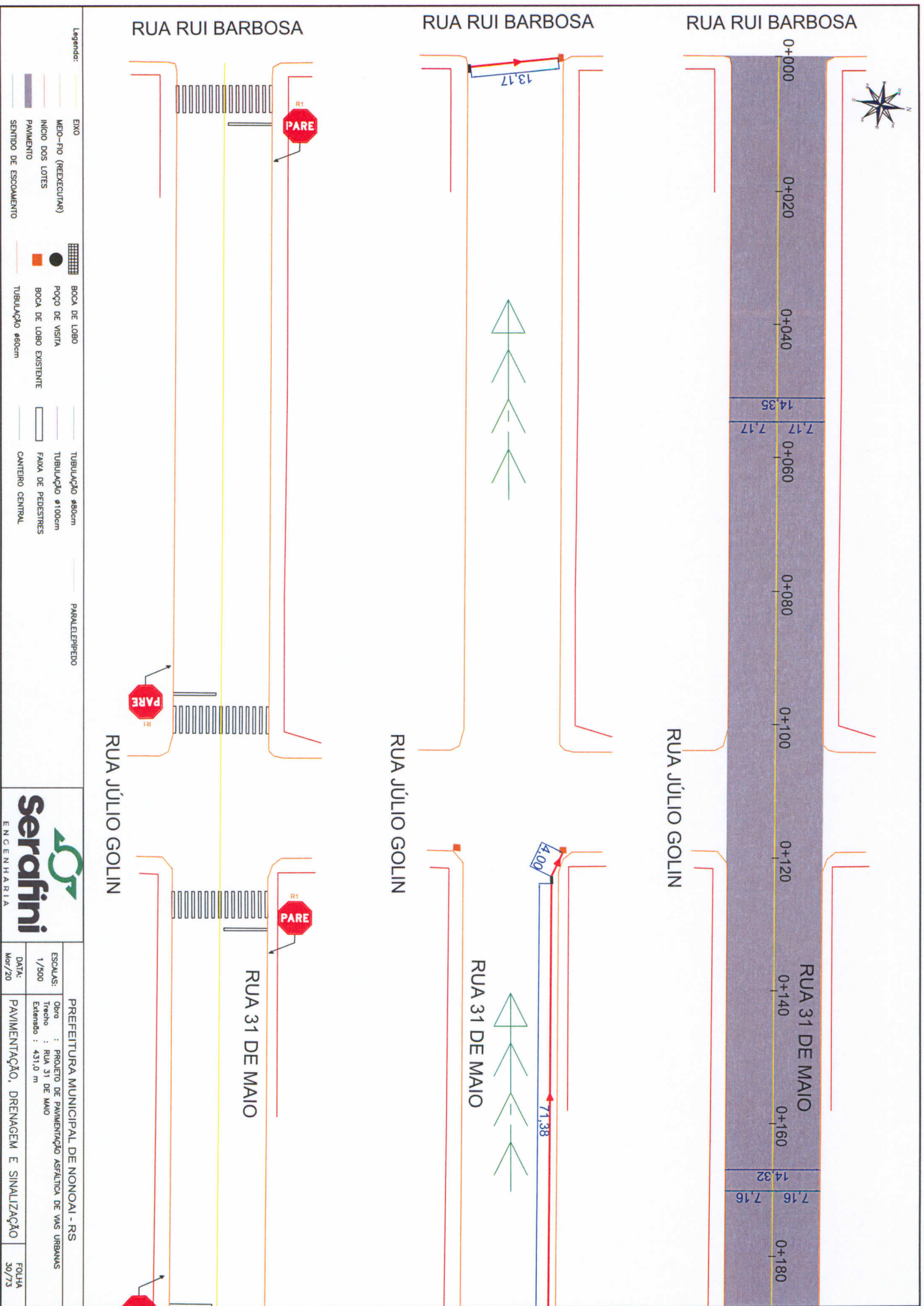

Legenda:

- EXO
- MEIO-FIO (REEXECUTAR)
- INICIO DOS LOTES
- PAVIMENTO
- SENTIDO DE ESCOAMENTO
- BOCA DE LOBO
- POÇO DE VISITA
- BOCA DE LOBO EXISTENTE
- TUBULAÇÃO asocm
- TUBULAÇÃO asocm
- TUBULAÇÃO Ø100cm
- Faixa de pedestres
- CANTERO CENTRAL
- PARALELEPÍPEDO



PREFEITURA MUNICIPAL DE NONOAI - RS
 Obras : PROJETO DE PAVIMENTAÇÃO ASFÁLTICA DE VIAS URBANAS
 Trecho : RUA 31 DE MAIO
 Estensão : 431,0 m
 ESCALAS: 1/500
 DATA: Mar/20
 PAVIMENTAÇÃO, DRENAGEM E SINALIZAÇÃO
 FOLHA 30/73

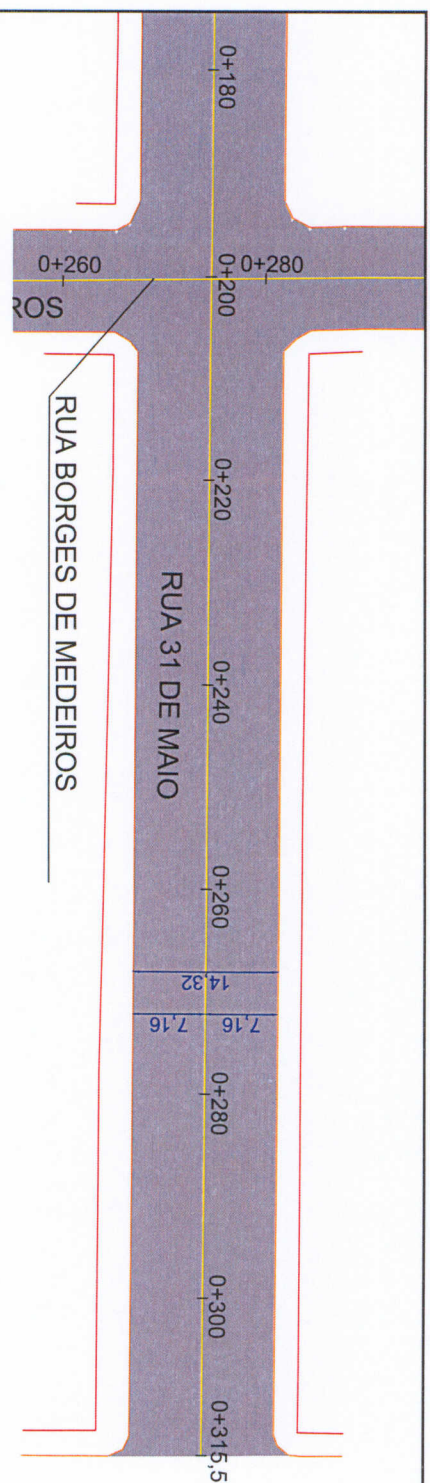

RUA PE MANOEL GOMEZ GONZALEZ

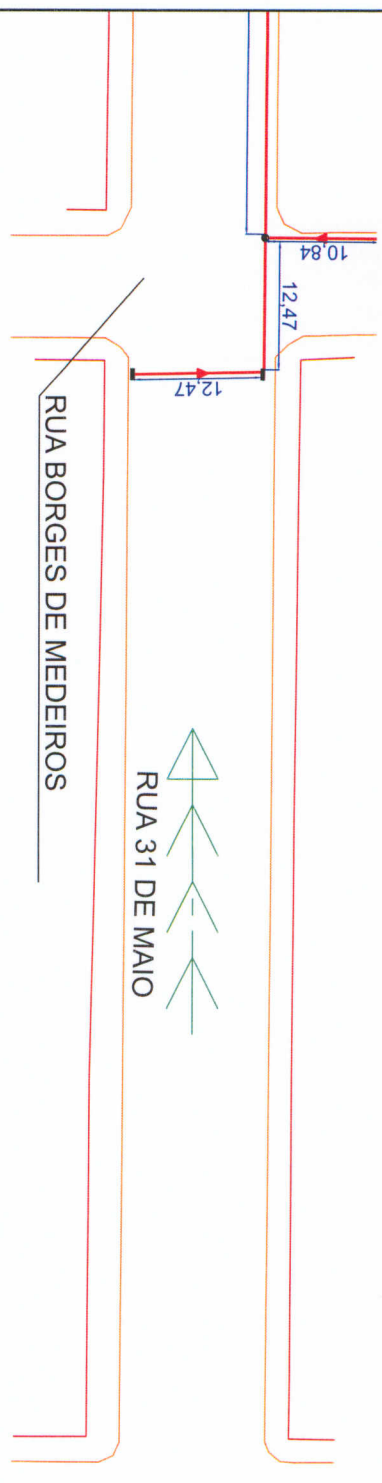

RUA PE MANOEL GOMEZ GONZALEZ



RUA PE MANOEL GOMEZ GONZALEZ

Legenda:

	EIXO		BOCA DE LOBO		TUBULAÇÃO Ø80cm		PARALELEPÍEDO
	MEIO-FIO (FREQUENTAR)		POÇO DE VISTA		TUBULAÇÃO Ø100cm		Faixa de pedestres
	INÍCIO DOS LOTES		BOCA DE LOBO EXISTENTE		Faixa de pedestres		CANTERO CENTRAL
	PAVIMENTO		TUBULAÇÃO Ø60cm		CANTERO CENTRAL		
	SENTIDO DE ESCOAMENTO						



PREFEITURA MUNICIPAL DE NONOAI - RS	
ESCALA:	Obra : PROJETO DE PAVIMENTAÇÃO ASFALTICA DE VIAS URBANAS
1/500	Trecho : RUA 31 DE MAIO
	Extensão : 431,0 m
DATA:	PAVIMENTAÇÃO, DRENAGEM E SINALIZAÇÃO
Mar/20	
	FOLHA 31/73

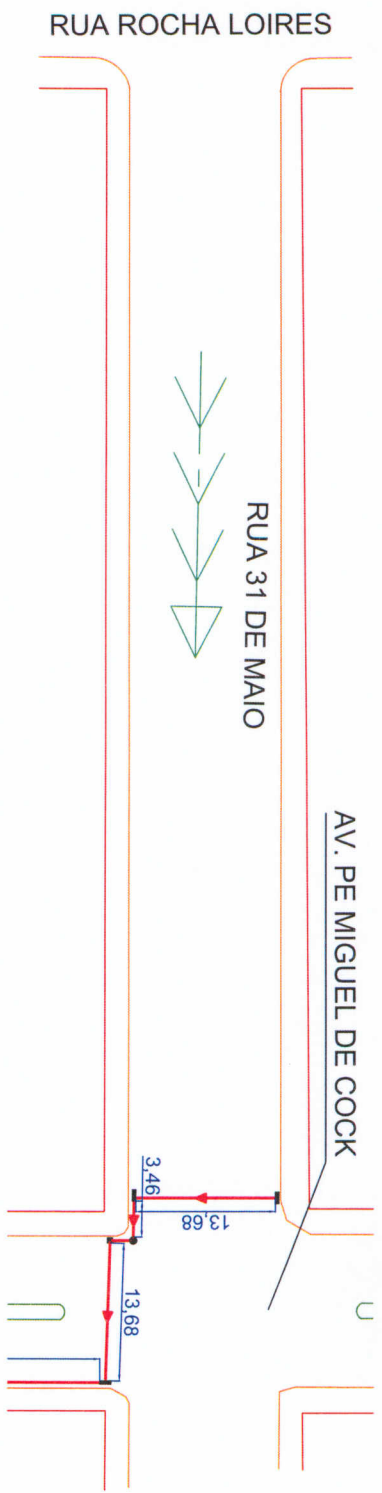
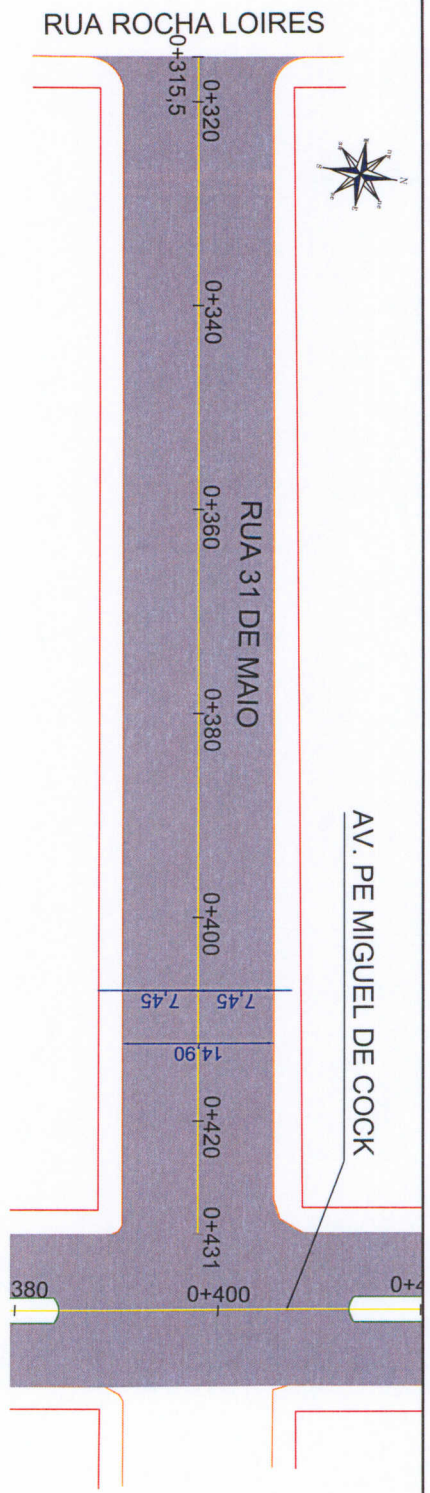

- Legenda:**
- EXO
 - MEIO-FIO (REPERCUTIR)
 - INICIO DOS LOTES
 - PAVIMENTO
 - SENDO DE ESCOAMENTO
 - BOCA DE LOBO
 - POÇO DE VISITA
 - BOCA DE LOBO EXISTENTE
 - TUBULAÇÃO 400mm
 - TUBULAÇÃO 400mm
 - TUBULAÇÃO Ø100mm
 - Faixa DE PEDESTRES
 - CANTIEIRO CENTRAL
 - PARALELEPÍPEDO



PREFEITURA MUNICIPAL DE NONOAI - RS

ESCALAS: 1/500

DATA: Mar/20

Obra : PROJETO DE PAVIMENTAÇÃO ASFALTICA DE VIAS URBANAS

Trecho : RUA 31 DE MAIO

Extensão : 431,0 m

PAVIMENTAÇÃO, DRENAGEM E SINALIZAÇÃO

FOLHA 32/73

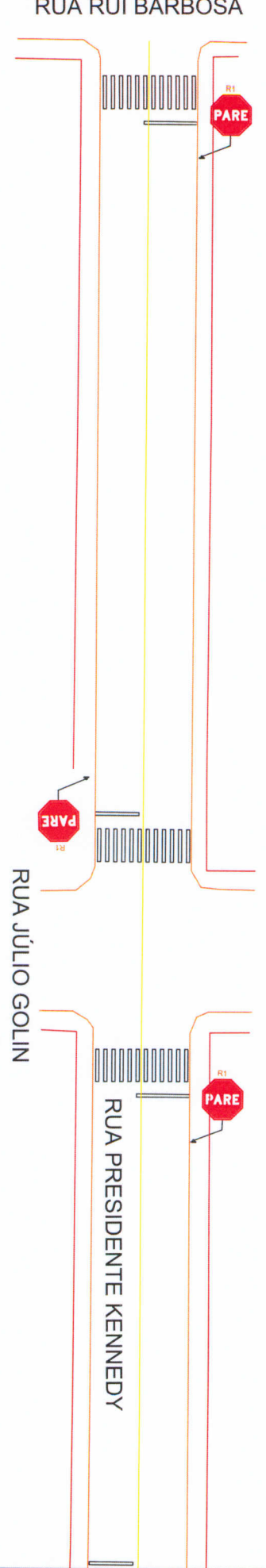
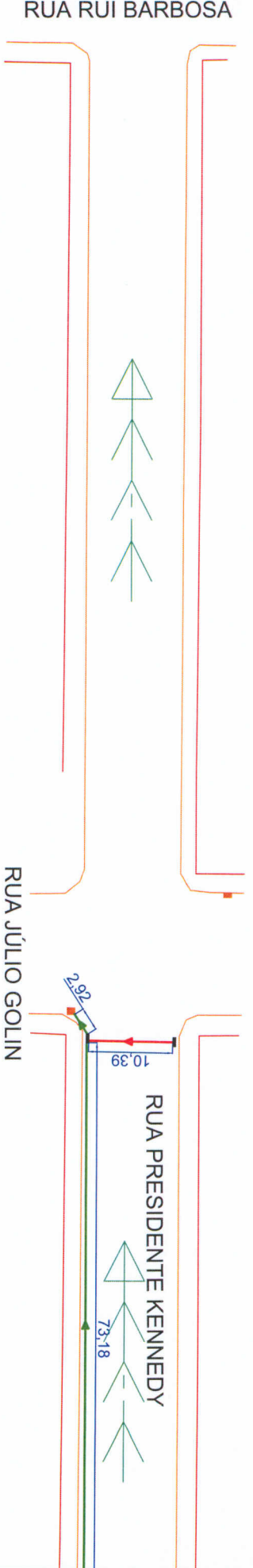
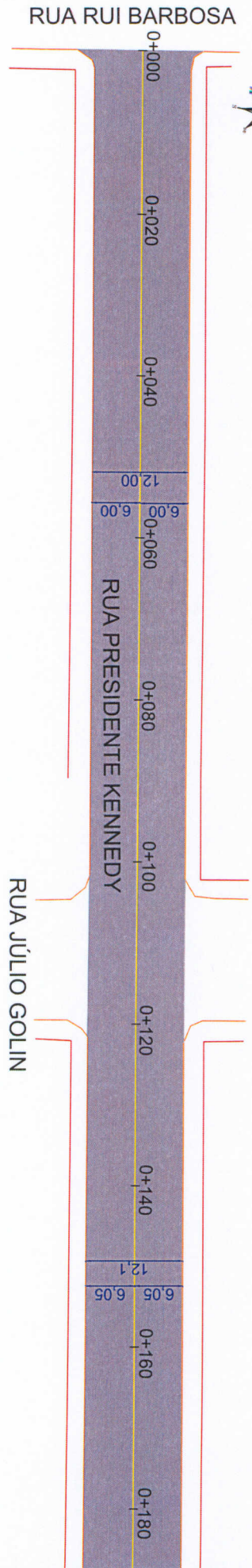

Legenda:

EXO	BOCA DE LOBO	TUBULAÇÃO Ø80cm	PARALELEPÍPEDO
MEIO-FIO (REEXECUTAR)	POÇO DE VISTA	TUBULAÇÃO Ø100cm	
INÍCIO DOS LOTES	BOCA DE LOBO EXISTENTE	Faixa de pedestres	
PAVIMENTO	TUBULAÇÃO Ø60cm	CANTIERO CENTRAL	
SENTIDO DE ESCOAMENTO			

Serafini
ENGENHARIA

ESCALA:	1/500	OPERAÇÃO:	PROJETO DE PAVIMENTAÇÃO ASFALTICA DE VIAS URBANAS
DATA:	Mar/20	EXTENSO:	680,0 m
PREFEITURA MUNICIPAL DE NONOAI - RS		PAVIMENTAÇÃO, DRENAGEM E SINALIZAÇÃO	
FOLHA		33/73	

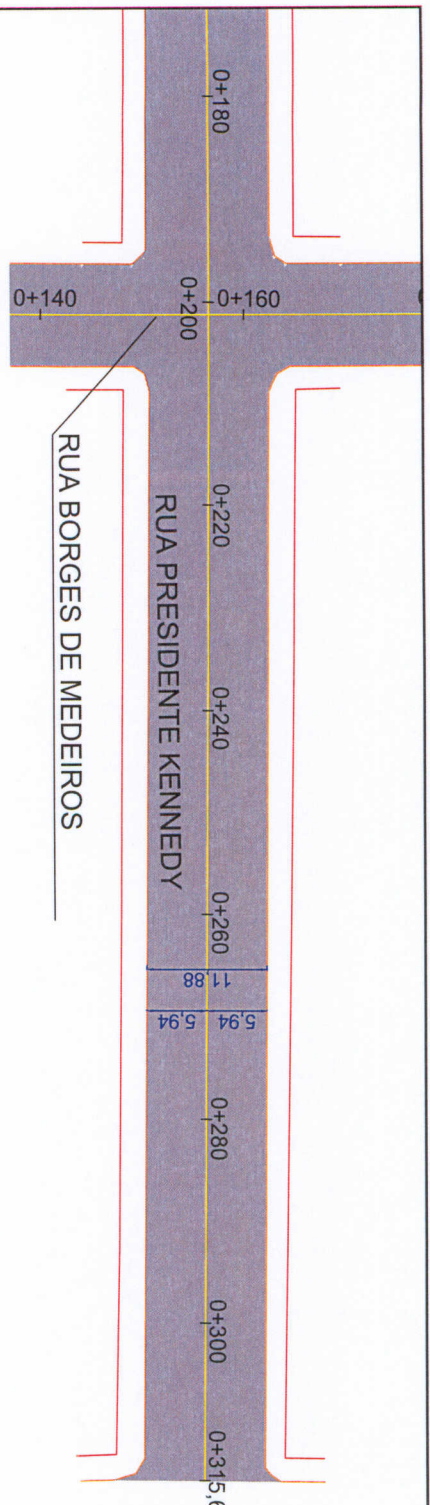

RUA PE MANOEL GOMEZ GONZALEZ

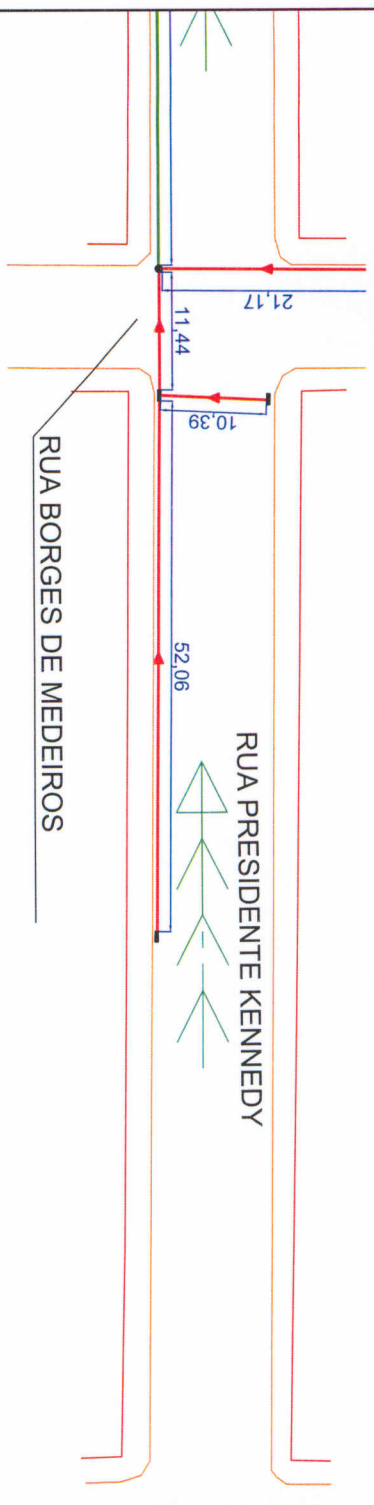

RUA PE MANOEL GOMEZ GONZALEZ



RUA PE MANOEL GOMEZ GONZALEZ

- Legenda:**
- EXO
 - MEIO-FIO (REPERCUTAS)
 - INICIO DOS LOTES
 - PAVIMENTO
 - SENTO DE ESCOAMENTO
 - BOCA DE LOBO
 - POÇO DE VISITA
 - BOCA DE LOBO EXISTENTE
 - TUBULAÇÃO 800cm
 - TUBULAÇÃO 1000cm
 - FAIXA DE PEDESTRES
 - CANTIERO CENTRAL
 - PARALELEPÍPEDO



ESCALAS: 1/500	DATA: Mar/20	Obra : PROJETO DE PAVIMENTAÇÃO ASFÁLTICA DE VIAS URBANAS Torneio : RUA PRESIDENTE KENNEDY Estimado : 680,0 m	PREFETURA MUNICIPAL DE NONOAI - RS
PAVIMENTAÇÃO, DRENAGEM E SINALIZAÇÃO			FOLHA 34/73

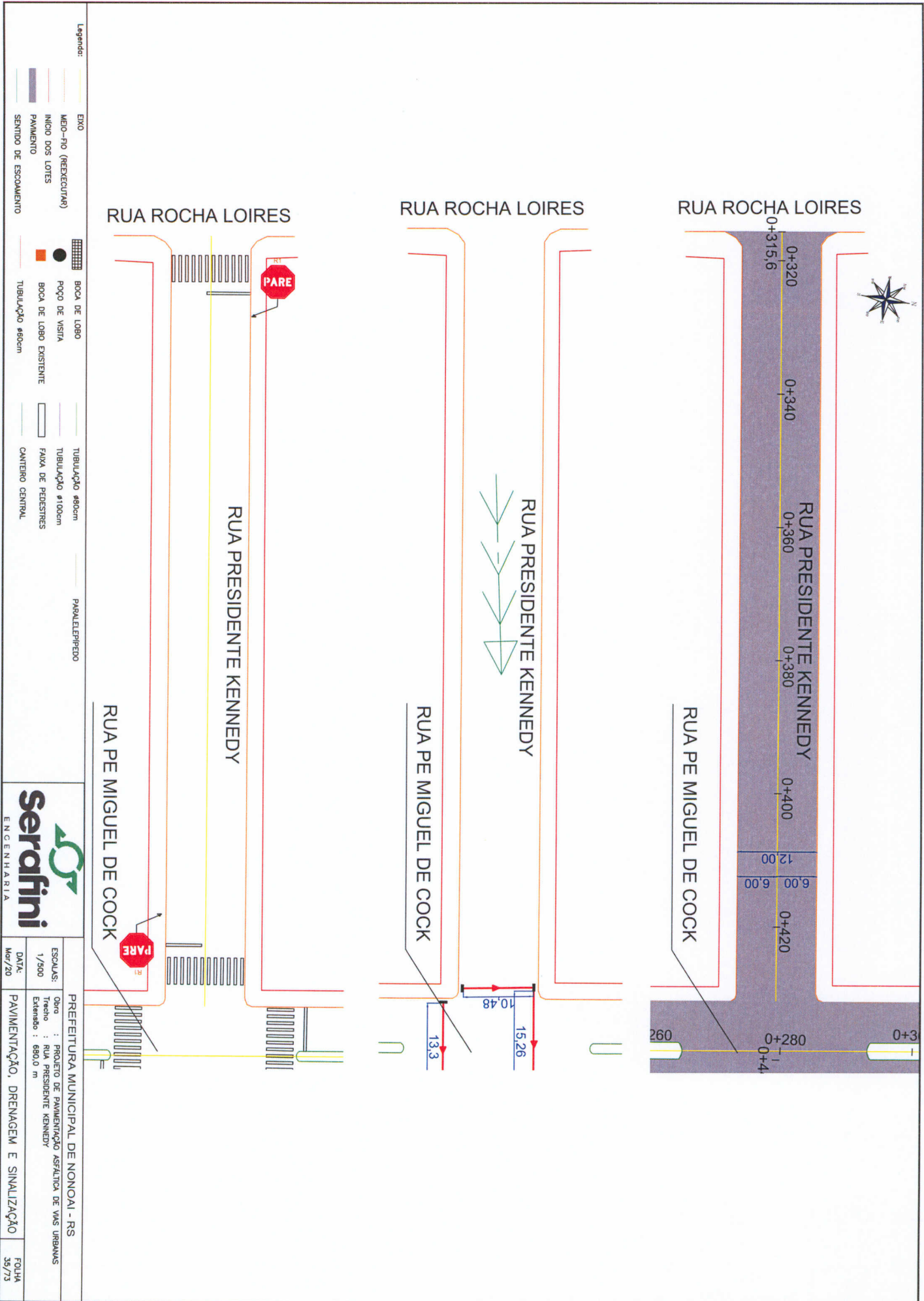

RUA ROCHA LOIRES

RUA ROCHA LOIRES

RUA ROCHA LOIRES

RUA PRESIDENTE KENNEDY

RUA PRESIDENTE KENNEDY

RUA PRESIDENTE KENNEDY

RUA PE MIGUEL DE COCK

RUA PE MIGUEL DE COCK

RUA PE MIGUEL DE COCK

0+315,6

0+320

0+340

0+360

0+380

0+400

12,00

6,00

0+420

0+280

0+4

0+3

260

10,48

15,26

13,3

Legenda:

- EXO
- MEIO-FIO (REEXECUTAR)
- INICIO DOS LOTES
- PAVIMENTO
- SENTIDO DE ESCOAMENTO
- BOCA DE LOBO
- POÇO DE VISTA
- BOCA DE LOBO EXISTENTE
- TUBULAÇÃO 800cm
- TUBULAÇÃO 1000cm
- FAIXA DE PEDESTRES
- CANTEIRO CENTRAL
- PARALELEPÍEDO
- TUBULAÇÃO 600cm



PREFEITURA MUNICIPAL DE NONOAI - RS

Obras : PROJETO DE PAVIMENTAÇÃO ASFALTADA DE VIAS URBANAS

ESCALAS: 1/500

Título : RUA PRESIDENTE KENNEDY

Extensão : 680,0 m

DATA: 1/20

PAVIMENTAÇÃO, DRENAGEM E SINALIZAÇÃO

FOLHA 35/73

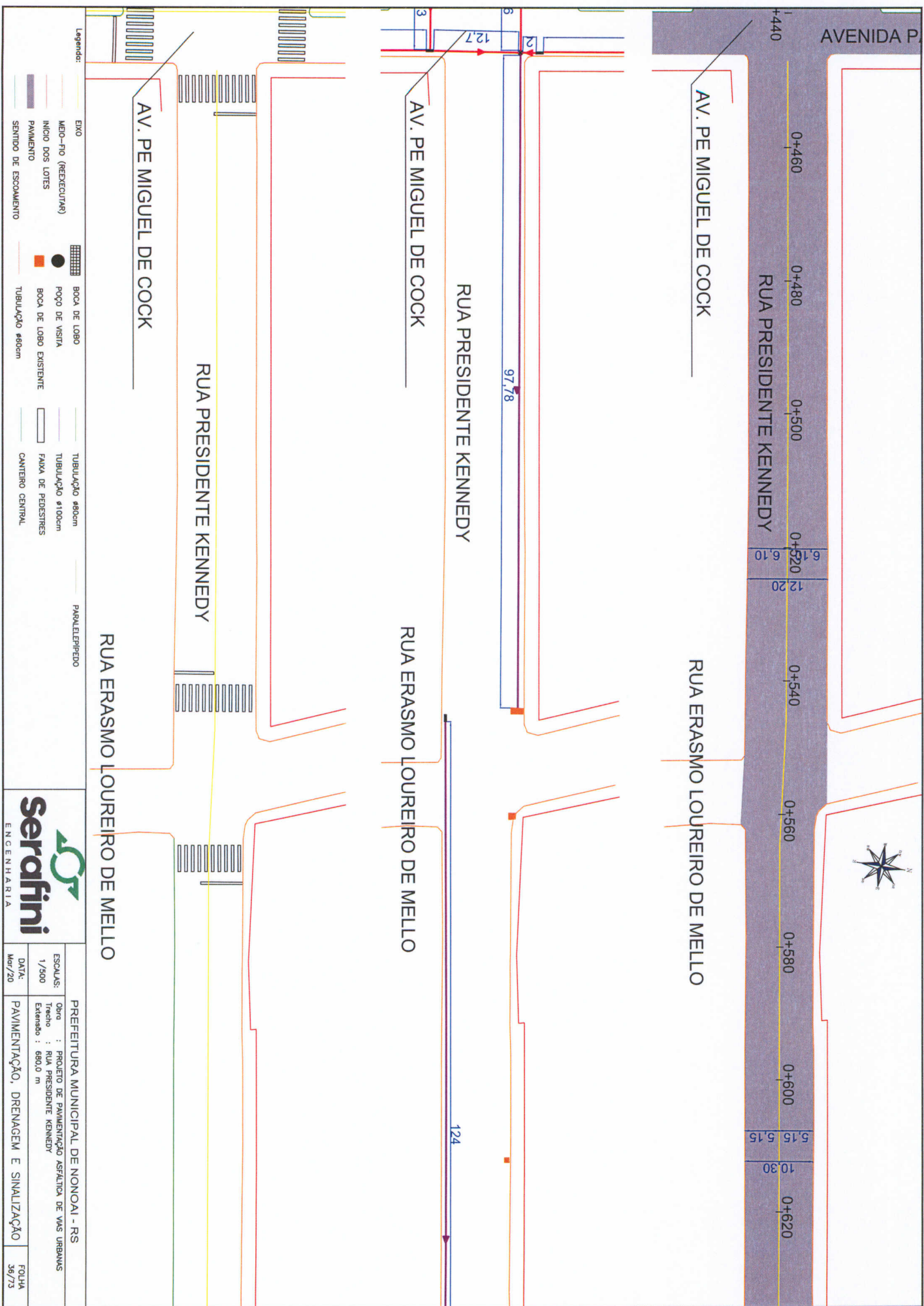

Serafini
 ENGENHARIA

ESCALAS: 1/500	DATA: Mar/20	PREFEITURA MUNICIPAL DE NONOAI - RS Obra : PROJETO DE PAVIMENTAÇÃO ASFÁLTICA DE VIAS URBANAS Trecho : RUA PRESIDENTE KENNEDY Extensão : 680,0 m	FOLHA 36/73
PAVIMENTAÇÃO, DRENAGEM E SINALIZAÇÃO			

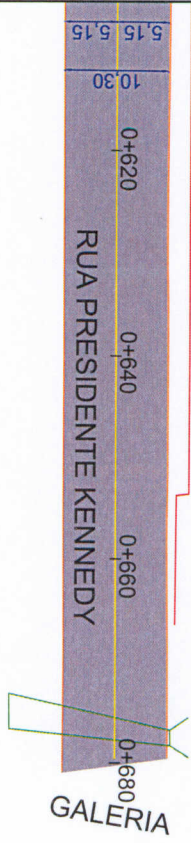

FIM DO TRECHO A SER PAVIMENTADO

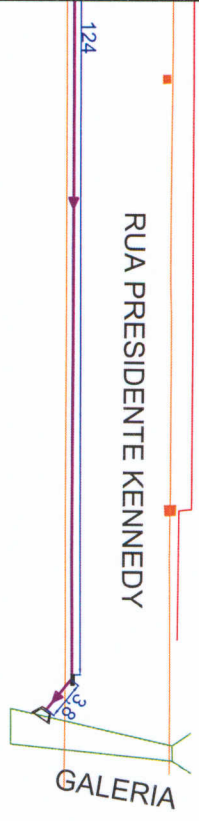

FIM DO TRECHO A SER PAVIMENTADO

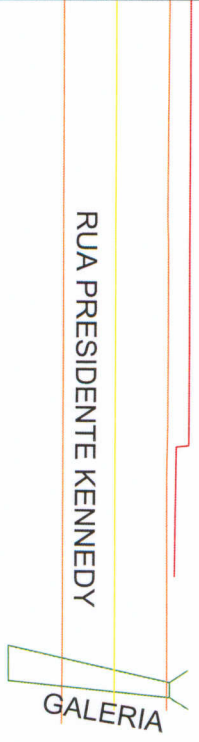

FIM DO TRECHO A SER PAVIMENTADO

Legenda: EXO MEIO-FIO (REEXECUTAR) INICIO DOS LOTES PAVIMENTO SENTIDO DE ESCOAMENTO BOCA DE LOBO POÇO DE VISITA BOCA DE LOBO EXISTENTE TUBULAÇÃO Ø60cm TUBULAÇÃO Ø100cm FAIXA DE PEDESTRES CANTIERO CENTRAL PARALELEPÍEDO		Serafini ENGENHARIA		PREFEITURA MUNICIPAL DE NONOAI - RS Obra : PROJETO DE PAVIMENTAÇÃO ASFALTICA DE VIAS URBANAS Trecho : RUA PRESIDENTE KENNEDY Estendo : 680,0 m	ESCALAS: 1/500 DATA: Mar/20	PAVIMENTAÇÃO, DRENAGEM E SINALIZAÇÃO	FOLHA 37/73
---	--	-------------------------------	--	---	--------------------------------------	--------------------------------------	----------------

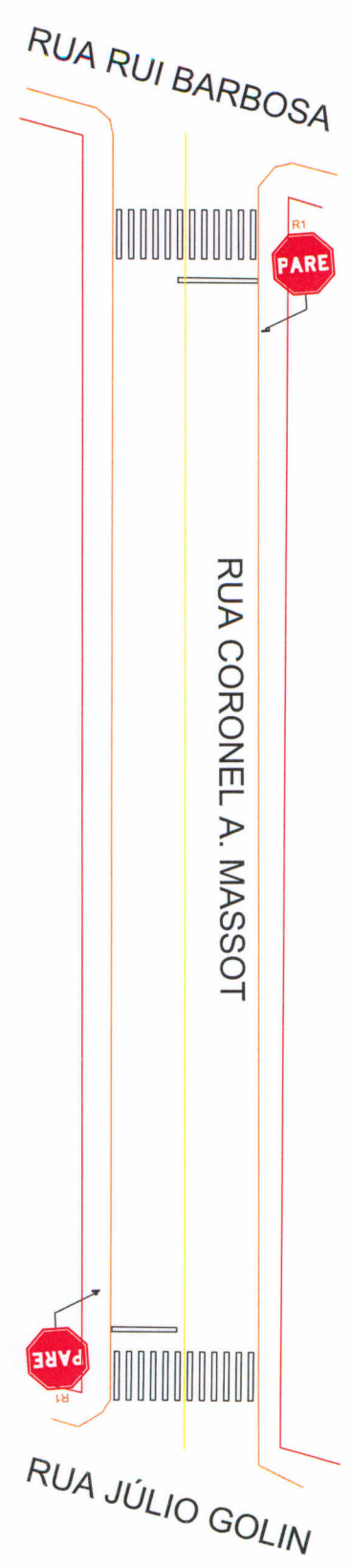
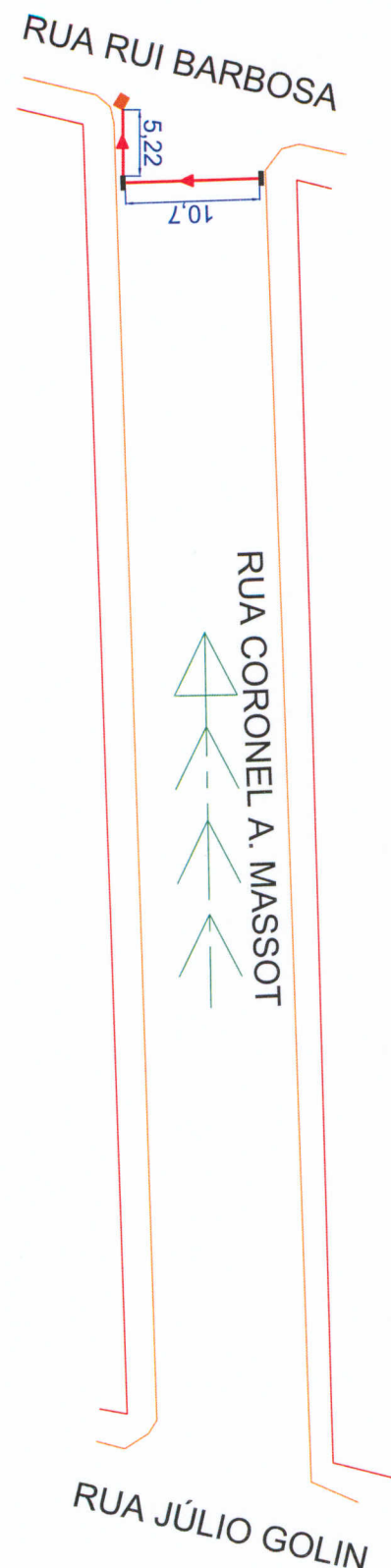
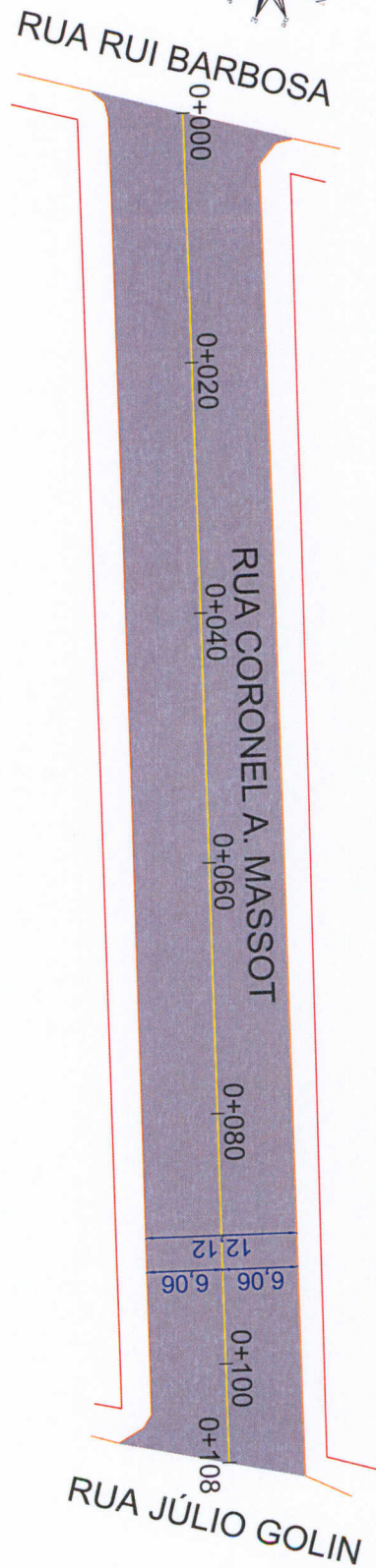

Legenda:

- EXO
- MEIO-FIO (REEXECUTAR)
- INICIO DOS LOTES
- PAVIMENTO
- SENTEIRO DE ESCOAMENTO
- BOCA DE LOBO
- POÇO DE VISITA
- BOCA DE LOBO EXISTENTE
- TUBULAÇÃO Ø60cm
- TUBULAÇÃO Ø100cm
- FAIXA DE PEDESTRES
- CANTIERO CENTRAL
- PARALELEPÍEDO



PREFEITURA MUNICIPAL DE NONOAI - RS

Obras : PROJETO DE PAVIMENTAÇÃO ASFÁLTICA DE VIAS URBANAS

Tramo : RUA CORONEL MASSOT

Extensão : 108,0 m

ESCALAS: 1/400

DATA: Mar/20

PAVIMENTAÇÃO, DRENAGEM E SINALIZAÇÃO

FOLHA 38/73

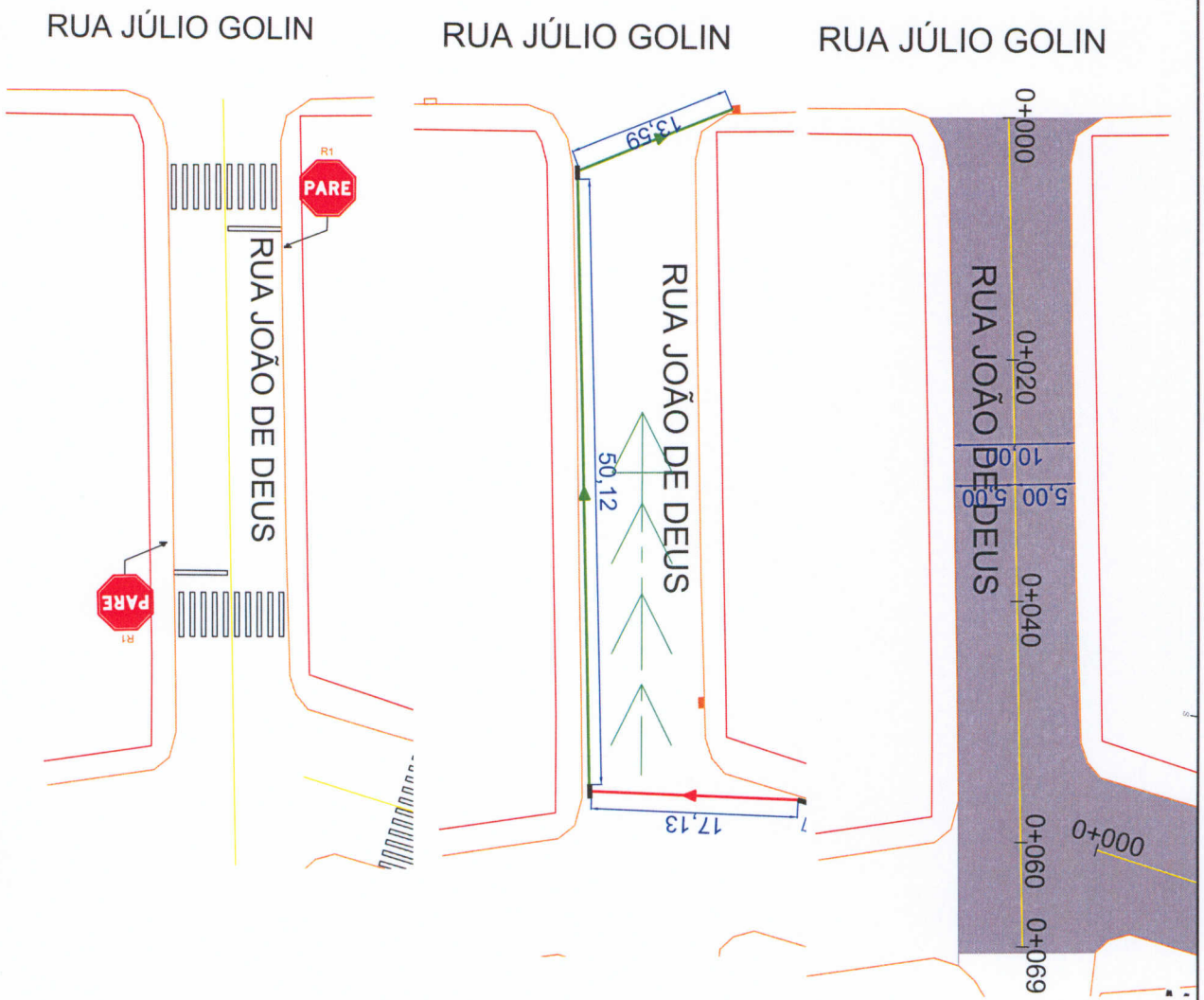
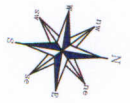

Legenda:

- EXO
- MEIO-FIO (REEXECUTAR)
- INICIO DOS LOTES
- PAVIMENTO
- SENTO DE ESCOAMENTO
- BOCA DE LOBO
- POÇO DE VISITA
- BOCA DE LOBO EXISTENTE
- TUBULAÇÃO 80cm
- TUBULAÇÃO 100cm
- TUBULAÇÃO 110cm
- FAIXA DE PEDESTRES
- CANTERO CENTRAL
- PARALELEPÍEDO



<p>PREFEITURA MUNICIPAL DE NONOAI - RS</p>	
<p>ESCALAS: 1/400</p>	<p>Obra : PROJETO DE PAVIMENTAÇÃO ASFALTICA DE VIAS URBANAS Trecho : RUA JOÃO DE DEUS Estensão : 69,0 m</p>
<p>DATA: Mar/20</p>	<p>PAVIMENTAÇÃO, DRENAGEM E SINALIZAÇÃO</p>
	<p>FOLHA 39/73</p>

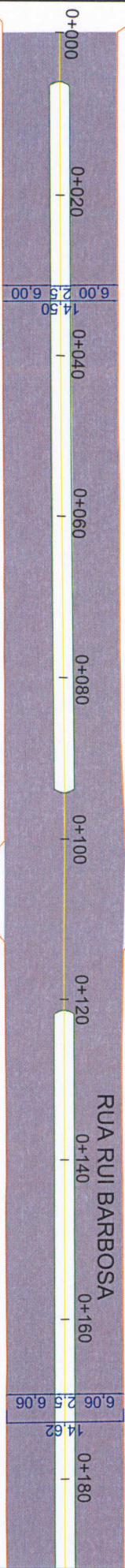

RUA TIRADENTES

RUA RUI BARBOSA

RUA TIRADENTES

RUA RUI BARBOSA

RUA TIRADENTES

RUA RUI BARBOSA

PARE

40 km

40 km

- Legenda:
- EXO
 - MEIO-FIO (REEXECUTAR)
 - INICIO DOS LOTES
 - PAVIMENTO
 - SENTIDO DE ESCOAMENTO
 - BOCA DE LOBO
 - POÇO DE VISITA
 - BOCA DE LOBO EXISTENTE
 - TUBULAÇÃO Ø60cm
 - TUBULAÇÃO Ø100cm
 - Faixa DE PEDESTRES
 - CANTIERO CENTRAL
 - PARALELEPÍPEDO



PREFEITURA MUNICIPAL DE NONOAI - RS

ESCALA: 1/500

DATA: Mar/20

Obra : PROJETO DE PAVIMENTAÇÃO ASFALTICA DE VIAS URBANAS

Trecho : RUA RUI BARBOSA

Extensão : 329,0 m

PAVIMENTAÇÃO, DRENAGEM E SINALIZAÇÃO

FOLHA 49/73

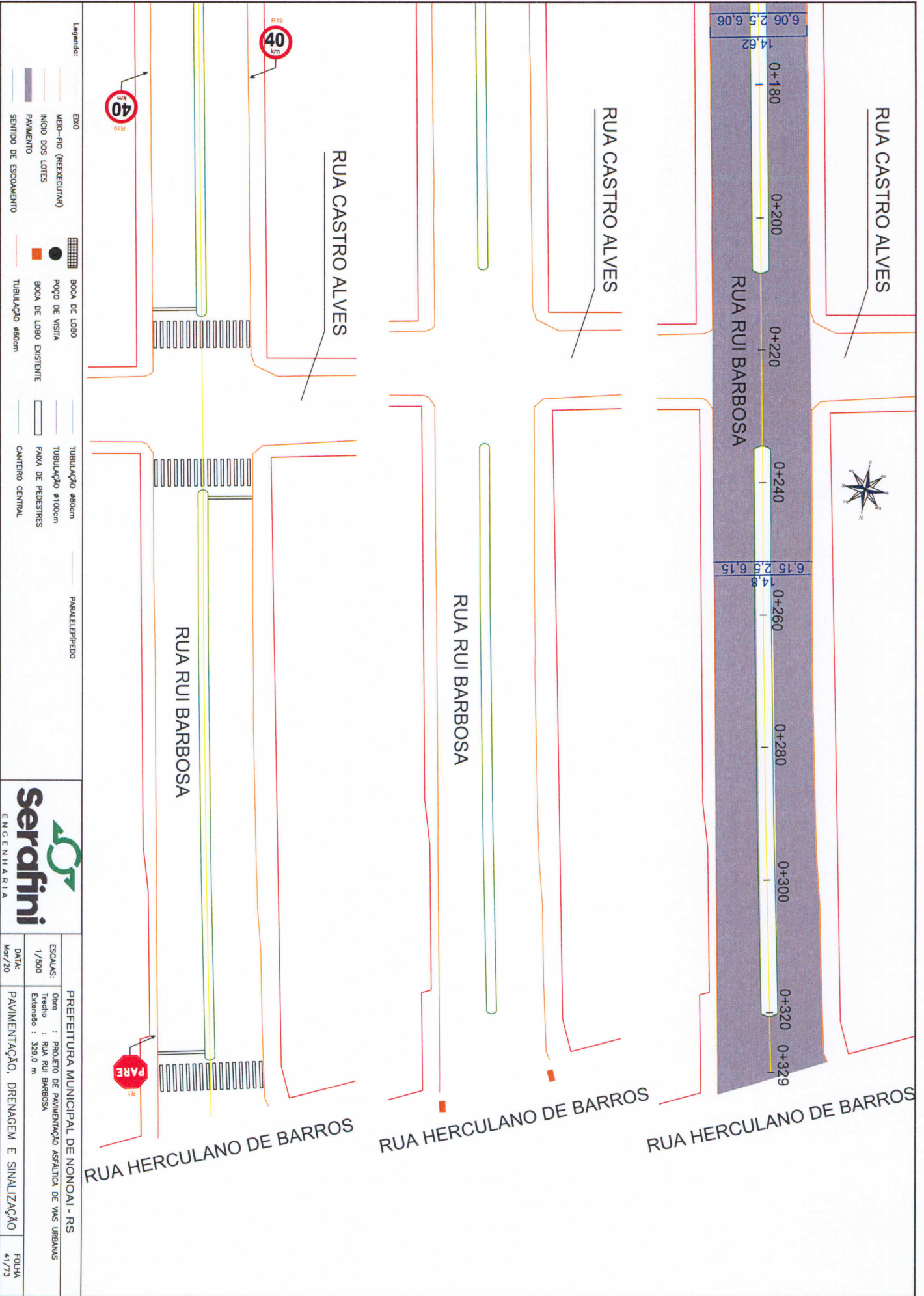

6.06 2.5 6.06
14.62
0+180 0+200 0+220 0+240 0+260 0+280 0+300 0+320 0+329
6.15 2.5 6.15
14.8



RUA CASTRO ALVES

RUA CASTRO ALVES

RUA RUI BARBOSA

RUA CASTRO ALVES

RUA RUI BARBOSA

RUA HERCULANO DE BARROS

RUA HERCULANO DE BARROS

RUA HERCULANO DE BARROS



Legenda:

- EIXO
- MEIO-FIO (REEXECUTAR)
- INICIO DOS LOTES
- PAVIMENTO
- SENTIDO DE ESCOAMENTO
- BOCA DE LOBO
- POÇO DE VISITA
- BOCA DE LOBO EXISTENTE
- TUBULAÇÃO 80cm
- TUBULAÇÃO 100cm
- TUBULAÇÃO 100cm
- FAIXA DE PEDESTRES
- CAMTEIRO CENTRAL
- PARALELEPÍPEDO



PREFEITURA MUNICIPAL DE NONOAI - RS
 OBRAS : PROJETO DE PAVIMENTAÇÃO ASFÁLTICA DE VIAS URBANAS
 Trecho : RUA RUI BARBOSA
 Estensão : 329,0 m
 DATA: Mar/20
 PAVIMENTAÇÃO, DRENAGEM E SINALIZAÇÃO
 FOLHA 41/73



RUA HERCULANO DE BARROS



RUA PRESIDENTE KENNEDY

RUA BORGES DE MEDEIROS

RUA HERCULANO DE BARROS

RUA PRESIDENTE KENNEDY

RUA BORGES DE MEDEIROS

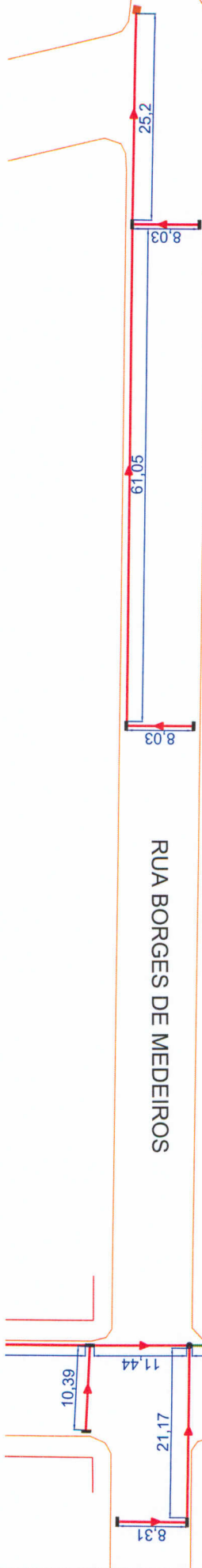

RUA HERCULANO DE BARROS

RUA BORGES DE MEDEIROS

RUA PRESIDENTE KENNEDY

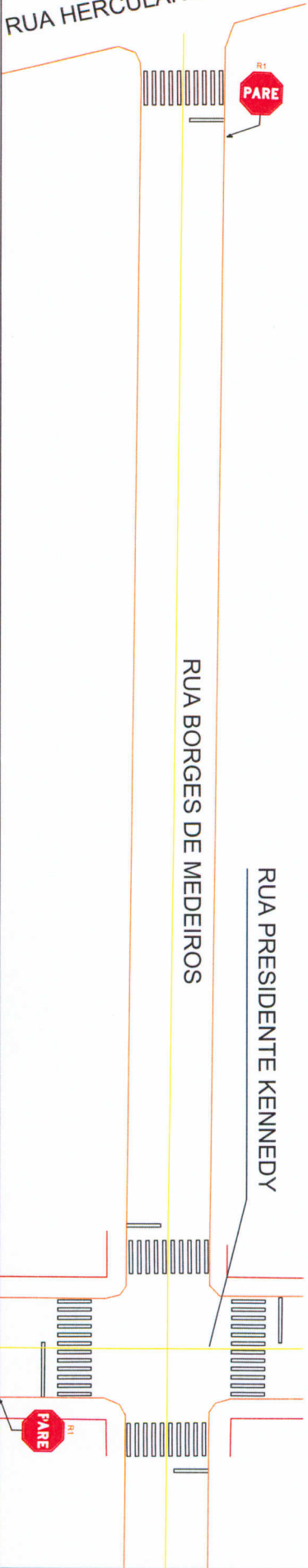

Legenda:

- EIXO
- MEC-FIO (REEXECUCIONAR)
- INICIO DOS LOTES
- PAVIMENTO
- SENTIDO DE ESCOAMENTO
- BOCA DE LOBO
- POÇO DE VISITA
- BOCA DE LOBO EXISTENTE
- TUBULACAO #60cm
- TUBULACAO #100cm
- FANHA DE PEDESTRES
- CAMTERIO CENTRAL
- PARALELEPÍPEDO



PREFEITURA MUNICIPAL DE NONOAI - RS
Obras : PROJETO DE PAVIMENTACAO ASFALTICA DE VIAS URBANAS
Trecho : RUA BORGES DE MEDEIROS
Estendido : 1036,0 m
ESCALA: 1/500
DATA: Mar/20
PAVIMENTACAO, DRENAGEM E SINALIZACAO
FOLHA 42/73

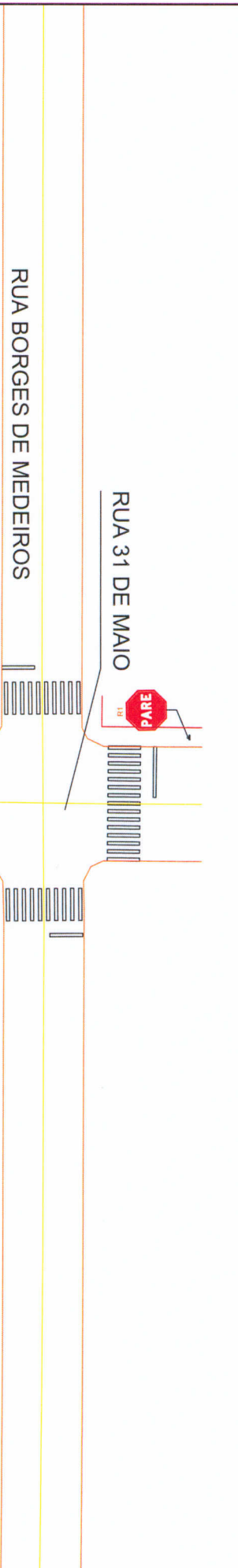
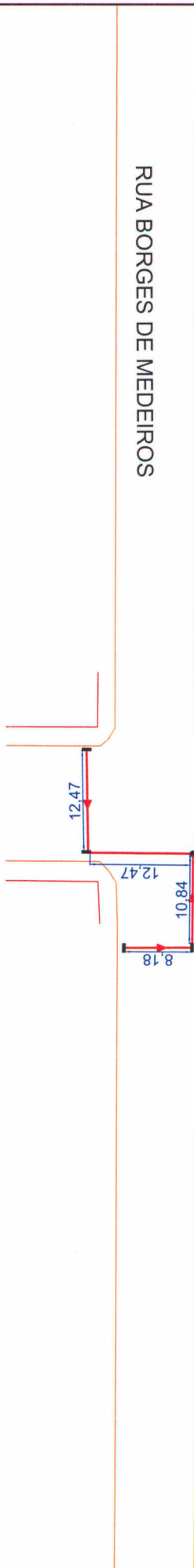
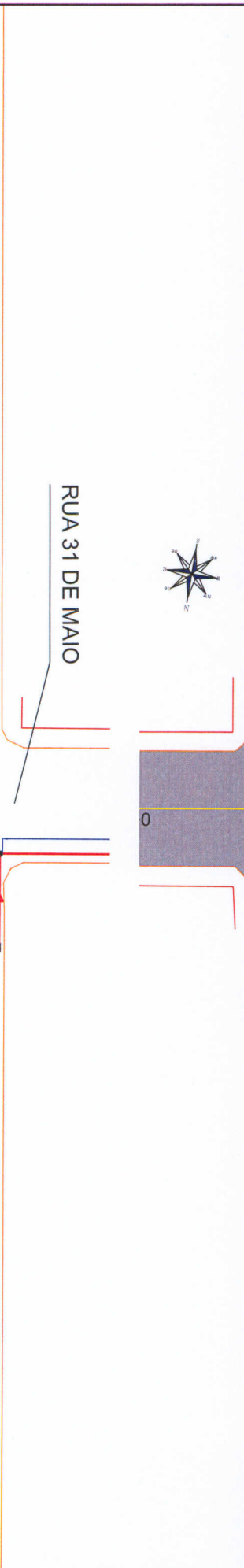
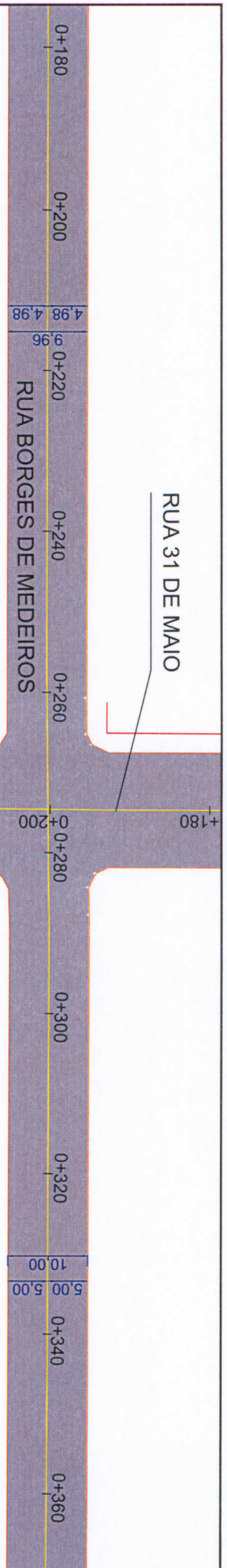

Legenda:

- EXO
- MEIO-FIO (REDEQUATAS)
- INICIO DOS LOTES
- PAVIMENTO
- SENTO DE ESCOAMENTO
- BOCA DE LOBO
- POÇO DE VISITA
- BOCA DE LOBO EXISTENTE
- TUBULAÇÃO Ø100cm
- TUBULAÇÃO Ø150cm
- Faixa de pedestres
- CANTEIRO CENTRAL
- PARALELEPÍPEDO

Serafini
ENGENHARIA

ESCALAS: 1/500	DATA: Mar/20	PREFEITURA MUNICIPAL DE NONOAI - RS Obr : PROJETO DE PAVIMENTAÇÃO ASFALTICA DE VIAS URBANAS Trecho : RUA BORGES DE MEDEIROS Estendido : 1035,0 m	PAVIMENTAÇÃO, DRENAGEM E SINALIZAÇÃO	FOLHA 43/73
-------------------	-----------------	---	--------------------------------------	----------------

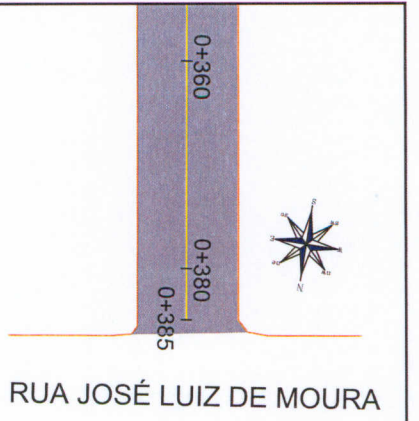

RUA JOSÉ LUIZ DE MOURA

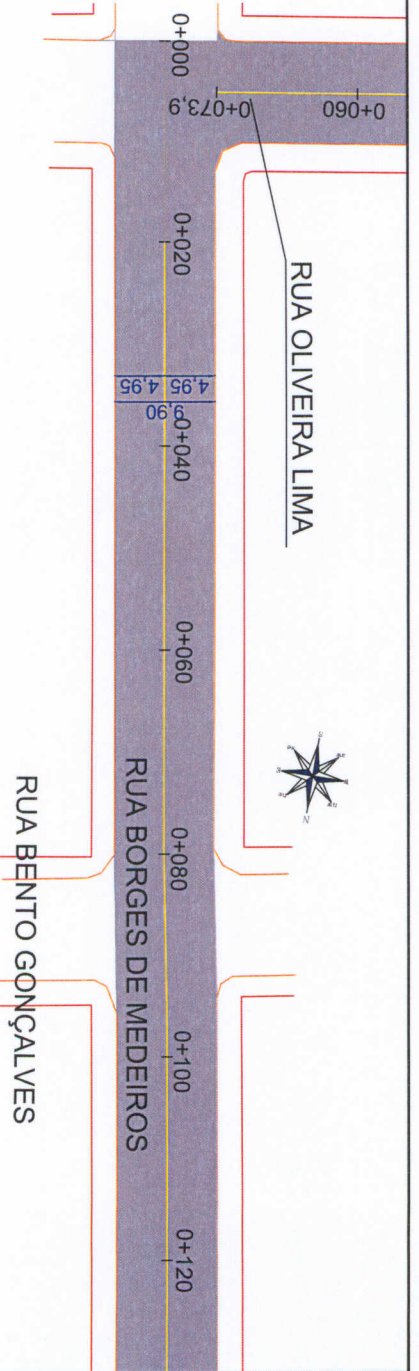

RUA BENTO GONÇALVES



RUA JOSÉ LUIZ DE MOURA

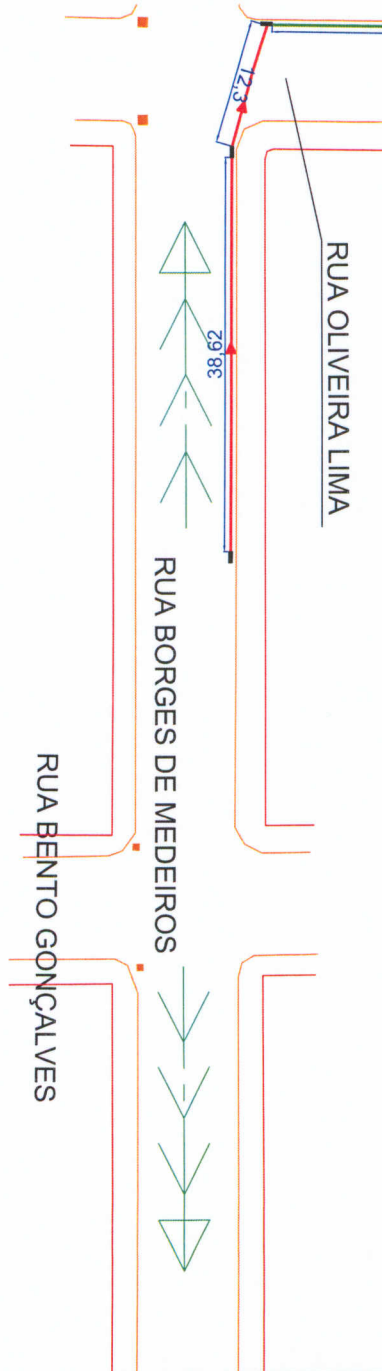

RUA BENTO GONÇALVES



RUA JOSÉ LUIZ DE MOURA

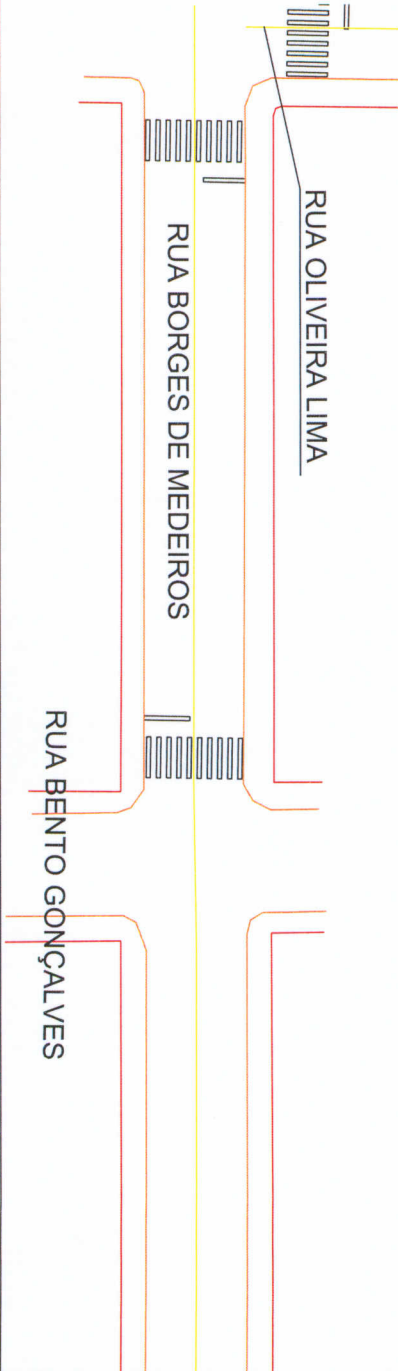

RUA BENTO GONÇALVES

- Legenda:**
- EXO
 - MEIO-FIO (REDECRETAS)
 - INICIO DOS LOTES
 - PAVIMENTO
 - SENTO DE ESCOAMENTO
 - BOCA DE LOBO
 - POÇO DE VISITA
 - BOCA DE LOBO EXISTENTE
 - TUBULAÇÃO 450cm
 - TUBULAÇÃO 450cm
 - TUBULAÇÃO Ø100cm
 - Faixa de pedestres
 - CANTEIRO CENTRAL
 - PARALELEPÍPEDO



PREFEITURA MUNICIPAL DE NONOAI - RS	
ESCALAS: 1/500	Obra : PROJETO DE PAVIMENTAÇÃO ASFÁLTICA DE VIAS URBANAS Trecho : RUA BORGES DE MEDEIROS Estendido : 1036,0 m
DATA: Mar/20	PAVIMENTAÇÃO, DRENAGEM E SINALIZAÇÃO
	FOLHA 44/73

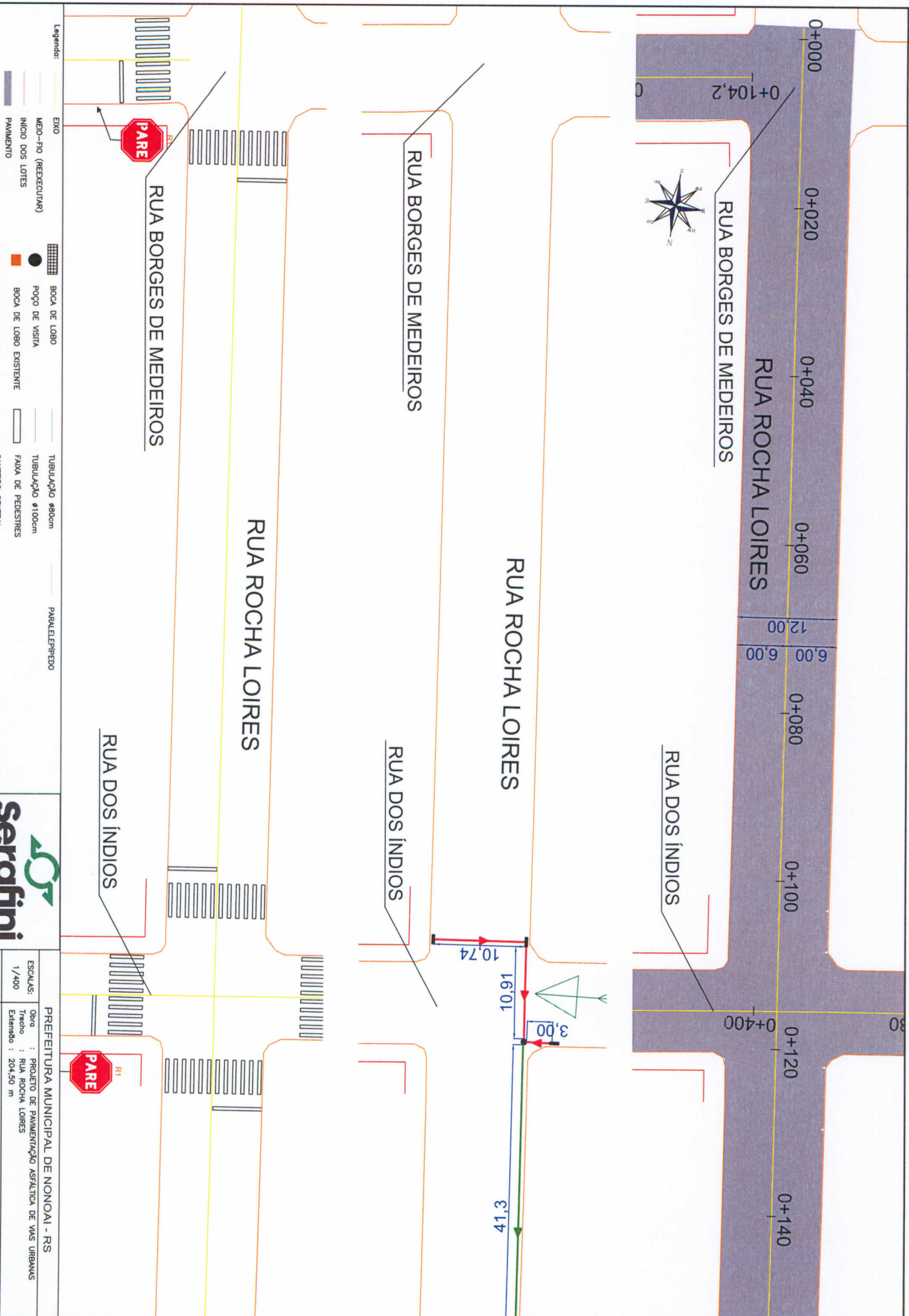

Legenda:

	EIXO		BOCA DE LOBO		TUBULAÇÃO Ø80cm		PARALELEPÍPEDO
	MEC-FIO (REEXECUTAR)		POÇO DE VISTA		BOCA DE LOBO EXISTENTE		TUBULAÇÃO Ø100cm
	INICIO DOS LOTES		BOCA DE LOBO EXISTENTE		FAIXA DE PEDESTRES		TUBULAÇÃO Ø60cm
	PAVIMENTO		TUBULAÇÃO Ø60cm		CANTIERO CENTRAL		
	SENTIDO DE ESCOAMENTO						



ESCALAS: 1/400 DATA: Mar/20		PREFEITURA MUNICIPAL DE NONOAI - RS Obra : PROJETO DE PAVIMENTAÇÃO ASFALTICA DE VIAS URBANAS Trecho : RUA ROCHA LOIRES Estendo : 204,50 m		PAVIMENTAÇÃO, DRENAGEM E SINALIZAÇÃO	FOLHA 48/73
-----------------------------------	--	--	--	--------------------------------------	----------------

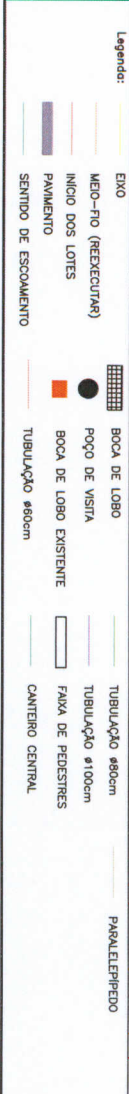
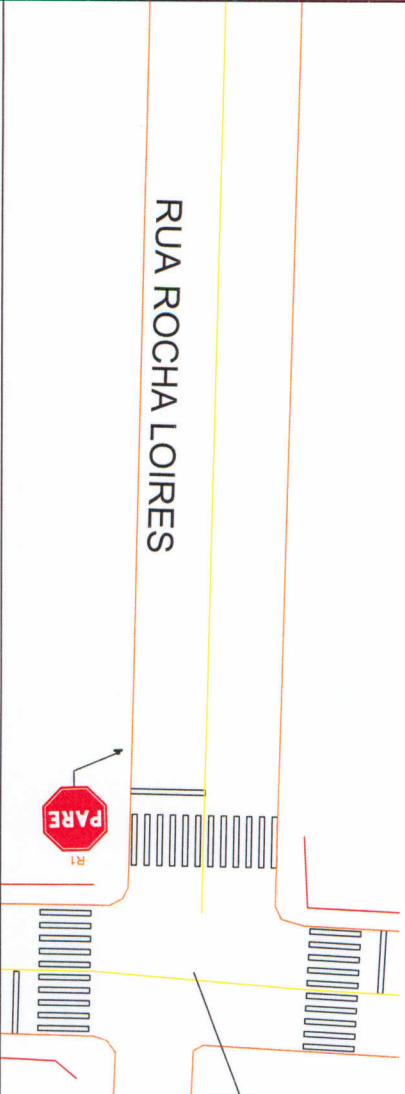
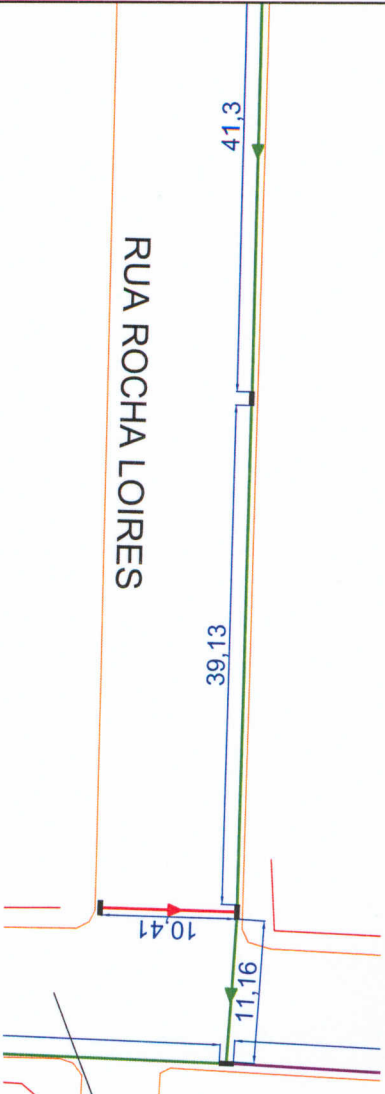
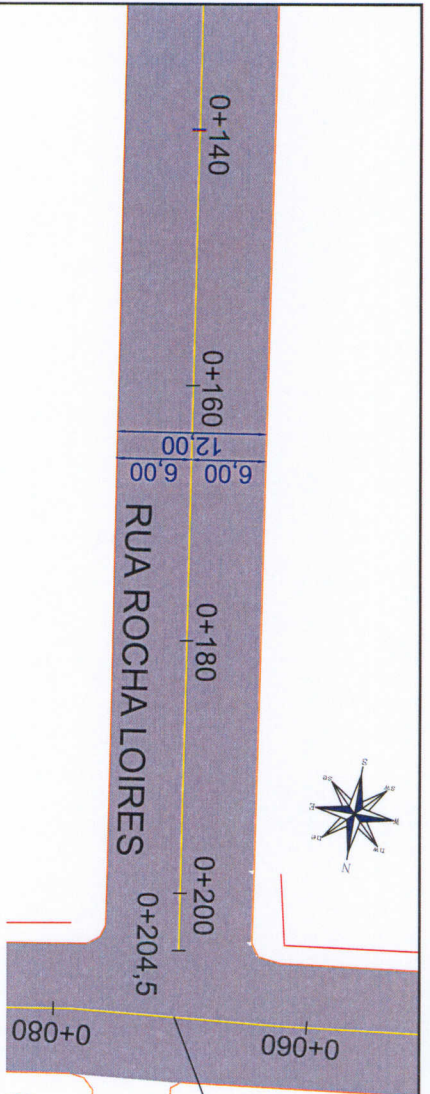

PREFEITURA MUNICIPAL DE NONOAI - RS	
ESCALAS:	Obra : PROJETO DE PAVIMENTAÇÃO ASFÁLTICA DE VIAS URBANAS
1/400	Trecho : RUA ROCHA LOIRES
DATA:	Estendido : 204,50 m
Mar/20	PAVIMENTAÇÃO, DRENAGEM E SINALIZAÇÃO
	FOLHA 49/73



RUA TIRADENTES

RUA BORGES DE MEDEIROS

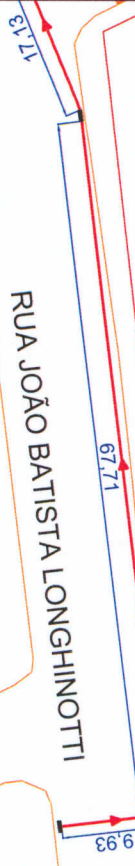
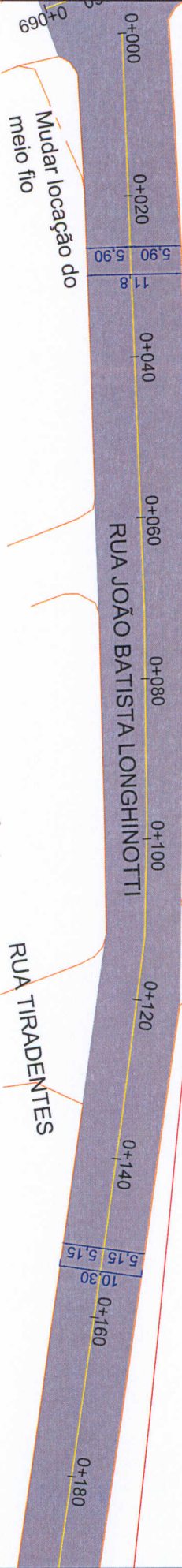

RUA TIRADENTES

RUA JOÃO BATISTA LONGHINOTTI

RUA TIRADENTES



Legenda:

- EXO
- MEIO-FIO (REEXECUTAR)
- INICIO DOS LOTES
- PAVIMENTO
- SENTIDO DE ESCOAMENTO
- BOCA DE LOBO
- POÇO DE VISTA
- BOCA DE LOBO EXISTENTE
- TUBULAÇÃO Ø80cm
- TUBULAÇÃO Ø100cm
- Faixa de pedestres
- CANTERO CENTRAL
- PARALELEPÍEDO



PREFEITURA MUNICIPAL DE NONOAI - RS

Obr : PROJETO DE PAVIMENTAÇÃO ASFÁLTICA DE VIAS URBANAS

Trceho : RUA JOÃO BATISTA LONGHINOTTI

Extensão : 493,00 m

ESCALAS: 1/500

DATA: Mar/20

PAVIMENTAÇÃO, DRENAGEM E SINALIZAÇÃO

FOLHA 56/73

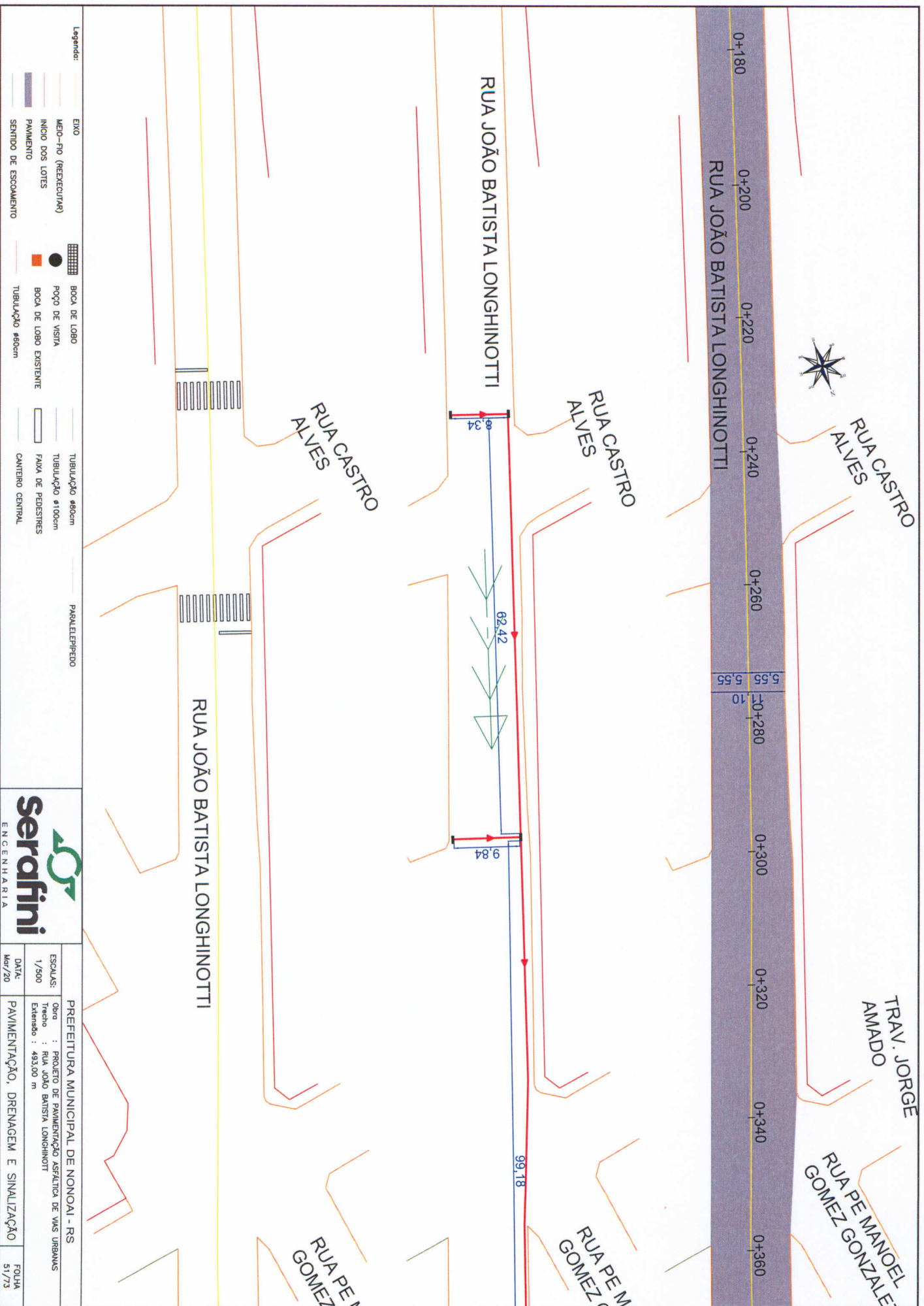

- Legenda:**
- EXD
 - MEO-FIO (REPERCUTIR)
 - INICIO DOS LOTES
 - PAVIMENTO
 - SENTEIRO DE ESCOAMENTO
 - BOCA DE LOBO
 - POÇO DE VISITA
 - BOCA DE LOBO EXISTENTE
 - TUBULAÇÃO 80cm
 - TUBULAÇÃO 100cm
 - TUBULAÇÃO 110cm
 - Faixa de pedestres
 - CANTIERO CENTRAL
 - PARALELEPÍEDO



PREFEITURA MUNICIPAL DE NONOAI - RS

Obra : PROJETO DE PAVIMENTAÇÃO ASFALTICA DE VIAS URBANAS
 Trecho : RUA JOÃO BATISTA LONGHINOTTI
 Estensão : 493,00 m

ESCALAS: 1/500
 DATA: Mar/20

PAVIMENTAÇÃO, DRENAGEM E SINALIZAÇÃO

FOLHA 51/73

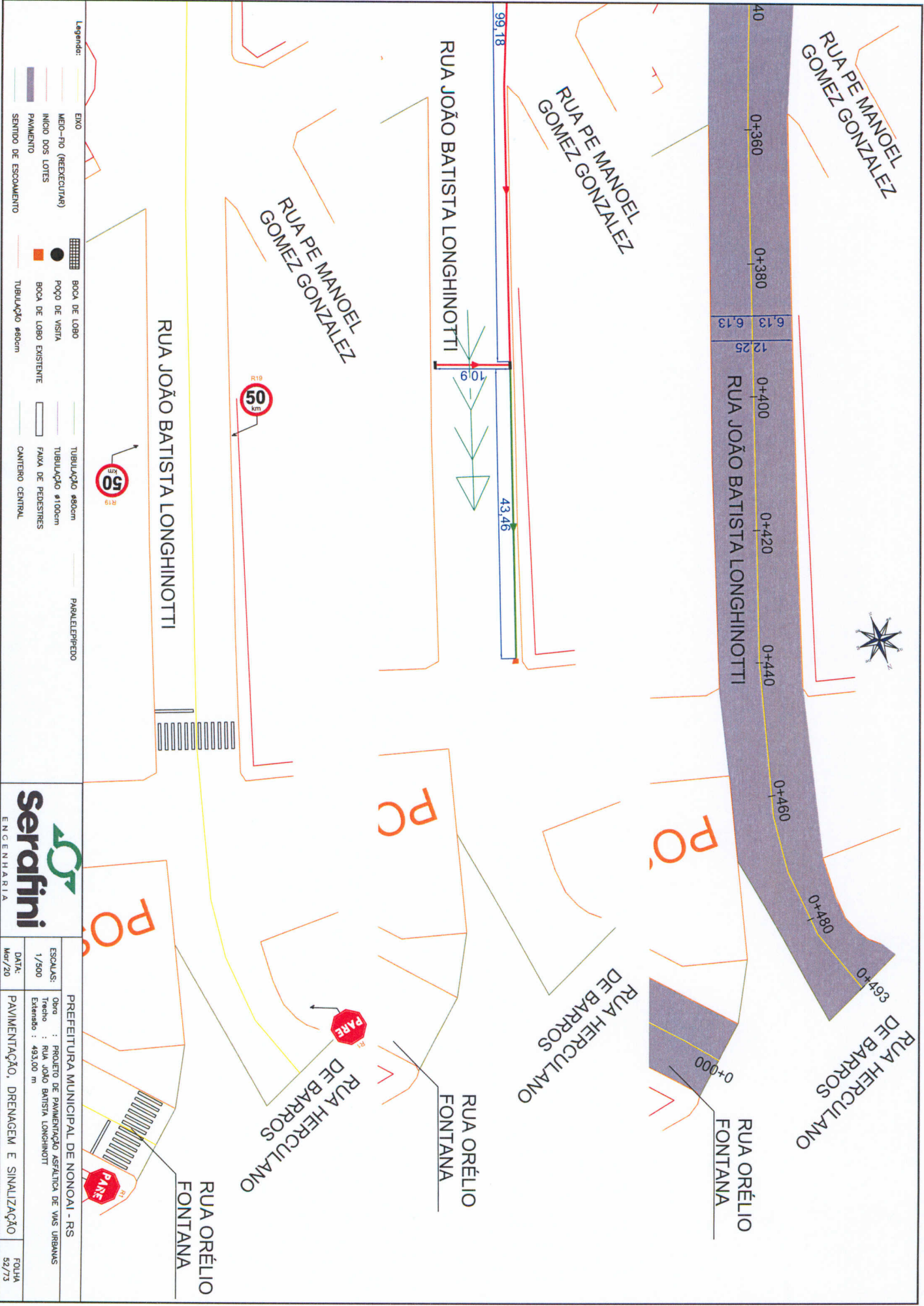

Legenda:

	EXO		BOCA DE LOBO		TUBULAÇÃO Ø80cm		PARALELEPÍEDO
	MEIO-FIO (REEXECUTAR)		POÇO DE VISITA		TUBULAÇÃO Ø100cm		TUBULAÇÃO Ø100cm
	INÍCIO DOS LOTES		BOCA DE LOBO EXISTENTE		FAVA DE PEDESTRES		CANTIERO CENTRAL
	PAVIMENTO		TUBULAÇÃO Ø80cm		CANTIERO CENTRAL		
	SENTIDO DE ESCOAMENTO						

Serafini
ENGENHARIA

PREFEITURA MUNICIPAL DE NONOAI - RS

Obra : PROJETO DE PAVIMENTAÇÃO ASFALTICA DE VWS URBANAS
 Tracço : RUA JOÃO BATISTA LONGHINOTTI
 Estensão : 493,00 m

ESCALAS:
 1/500

DATA:
 Mar/20

PAVIMENTAÇÃO, DRENAGEM E SINALIZAÇÃO

FOLHA
 52/73

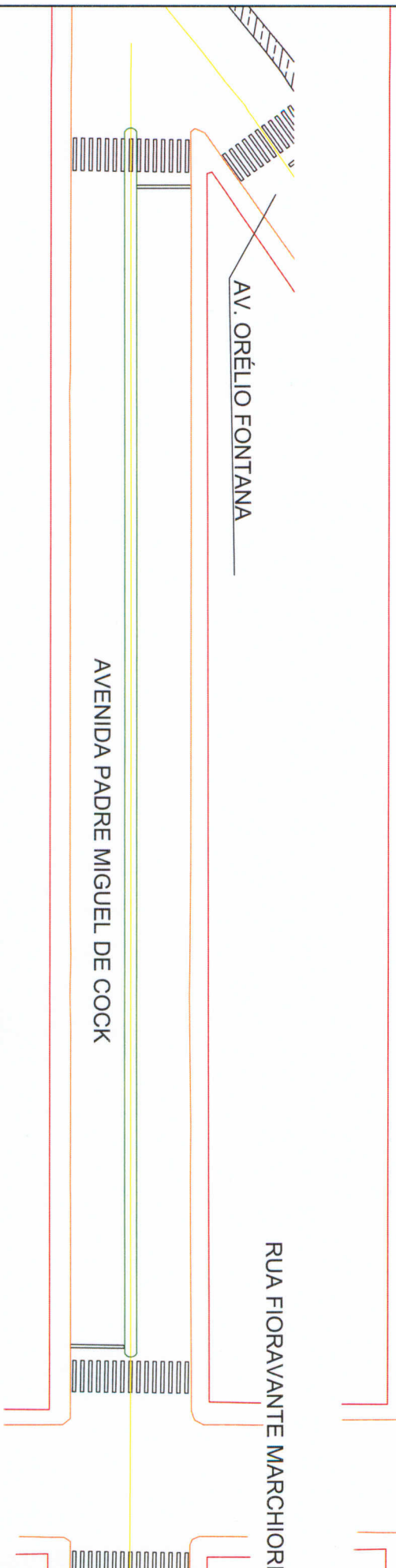
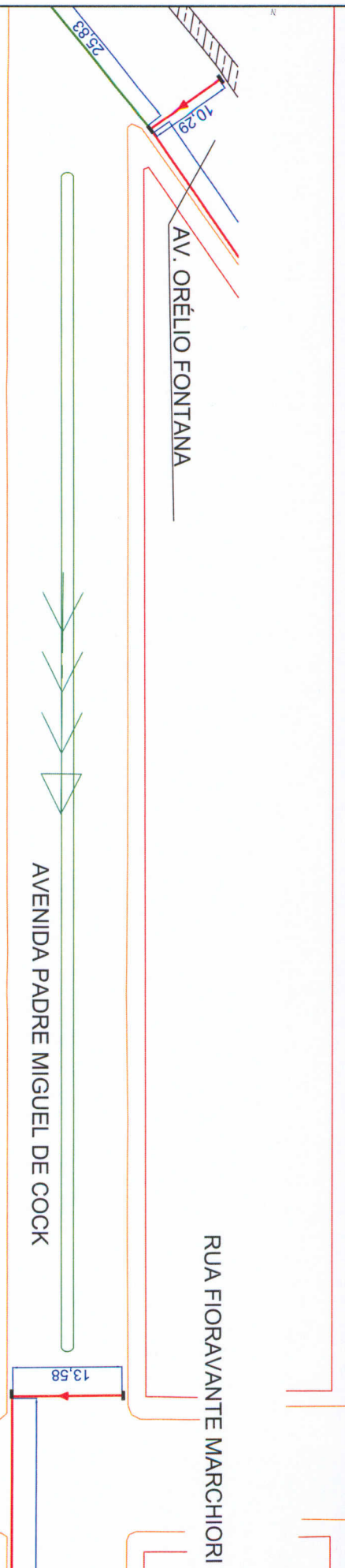
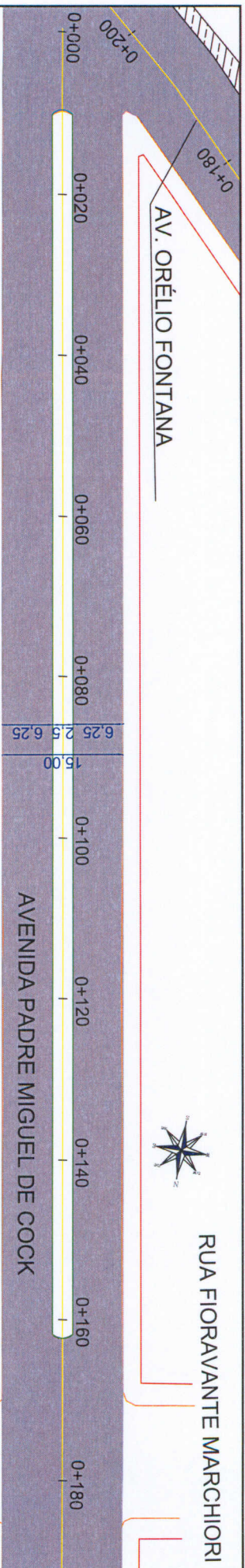

Legenda:

- EXO
- MEIO-FIO (REDEECUTAR)
- INICIO DOS LOTES
- PAVIMENTO
- SENIDO DE ESCOAMENTO
- BOCA DE LOBO
- POÇO DE VISITA
- BOCA DE LOBO EXISTENTE
- TUBULAÇÃO 80cm
- PARALELEPÍEDO
- TUBULAÇÃO 800cm
- TUBULAÇÃO 1000cm
- Faixa de pedestres
- CANTERO CENTRAL

Serafini
ENGENHARIA

PREFEITURA MUNICIPAL DE NONOAI - RS
Obras : PROJETO DE PAVIMENTAÇÃO ASFÁLTICA DE VAS URBANOS
Escala : AVENIDA PADRE MIGUEL DE COCK
Extensão : 1335,0 m

ESCALAS: 1/500
DATA: Mar/20

PAVIMENTAÇÃO, DRENAGEM E SINALIZAÇÃO

FOLHA 58/73

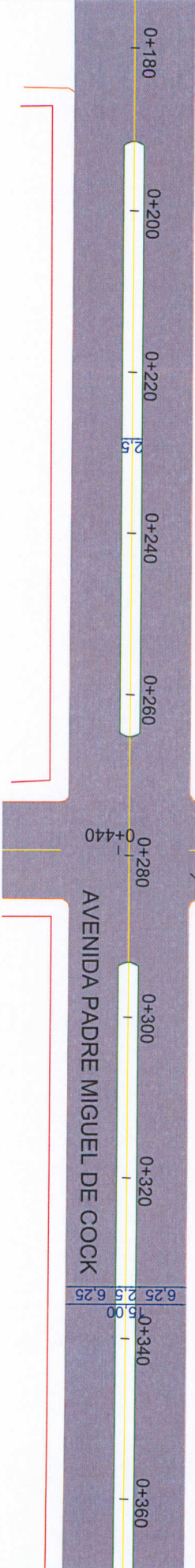

RUA PRESIDENTE KENNEDY

AVENIDA PADRE MIGUEL DE COCK

MARCHIORI

RUA PRESIDENTE KENNEDY

AVENIDA PADRE MIGUEL DE COCK

MARCHIORI

RUA PRESIDENTE KENNEDY

AVENIDA PADRE MIGUEL DE COCK

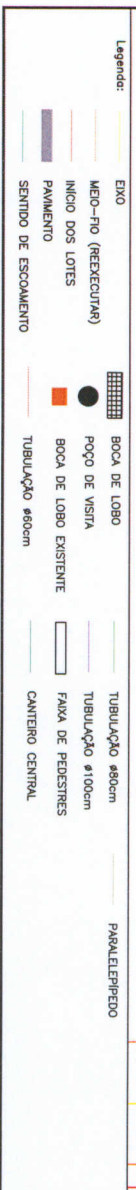

Serafini
ENGENHARIA

PREFEITURA MUNICIPAL DE NONOAI - RS

Obra : PROJETO DE PAVIMENTAÇÃO ASFÁLTICA DE VIAS URBANAS
Trecho : AVENIDA PADRE MIGUEL DE COCK
Estendido : 1335,0 m

ESCALAS: 1/500

DATA: Mar/20

PAVIMENTAÇÃO, DRENAGEM E SINALIZAÇÃO

FOLHA 59/73

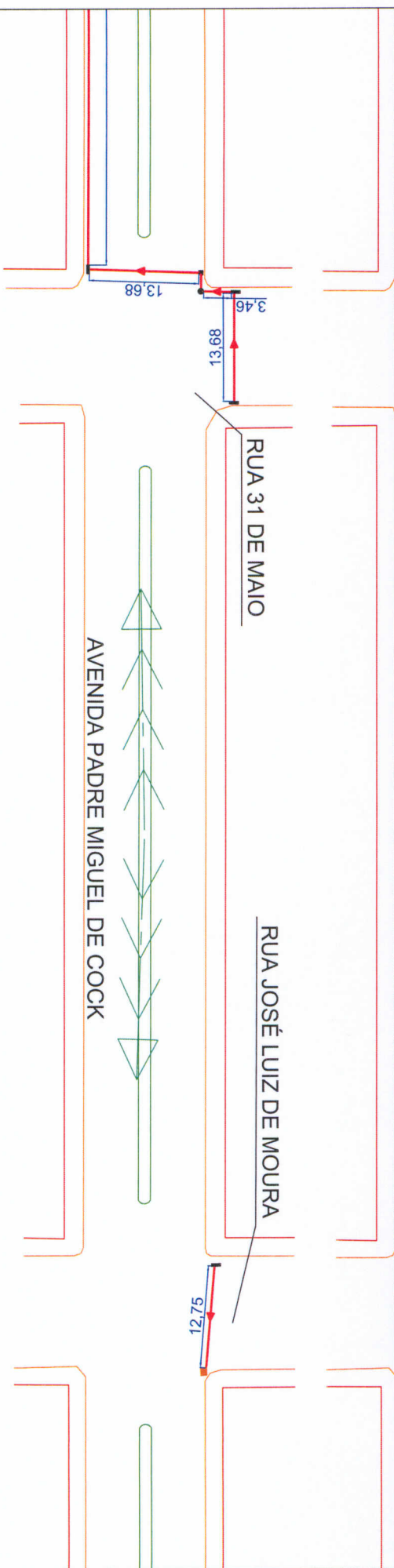
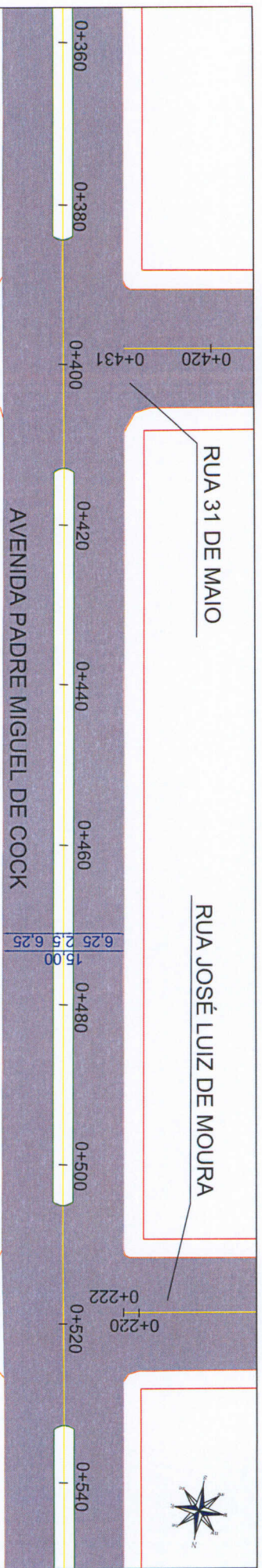

- Legenda:**
- EXPO
 - MEIO-FIO (REEXECUTIVA)
 - INICIO DOS LOTES
 - PAVIMENTO
 - SENIDO DE ESCOAMENTO
 - BOCA DE LOBO
 - POÇO DE VISITA
 - BOCA DE LOBO EXISTENTE
 - TUBULAÇÃO 800cm
 - TUBULAÇÃO 1100cm
 - FAIXA DE PEDESTRES
 - CANTEIRO CENTRAL
 - PARALELEPIPEDO



PREFEITURA MUNICIPAL DE NONOAI - RS
 Obra : PROJETO DE PAVIMENTAÇÃO ASFÁLTICA DE VIAS URBANAS
 Trecho : AVENIDA PADRE MIGUEL DE COCK
 Estendido : 1335,0 m

ESCALAS: 1/500
 DATA: Mar/20

PAVIMENTAÇÃO, DRENAGEM E SINALIZAÇÃO

FOLHA 60/73



RUA PINHEIRO MACHADO

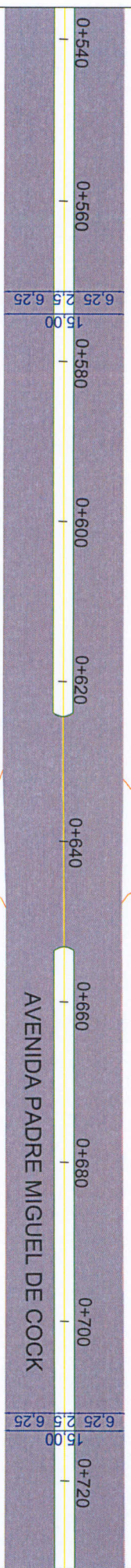

RUA PINHEIRO MACHADO

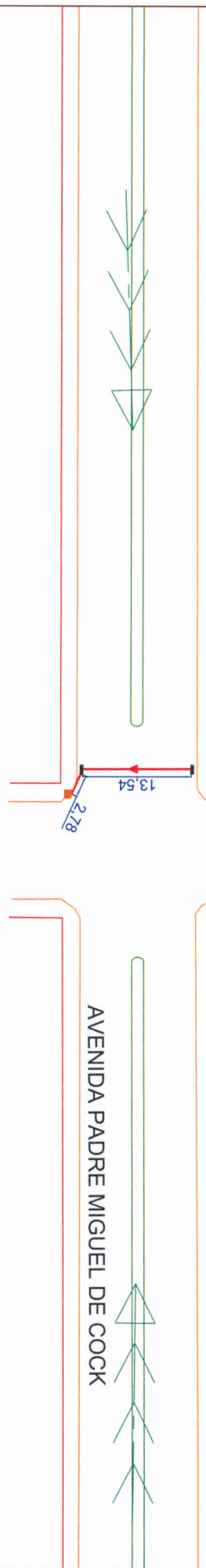

RUA PINHEIRO MACHADO

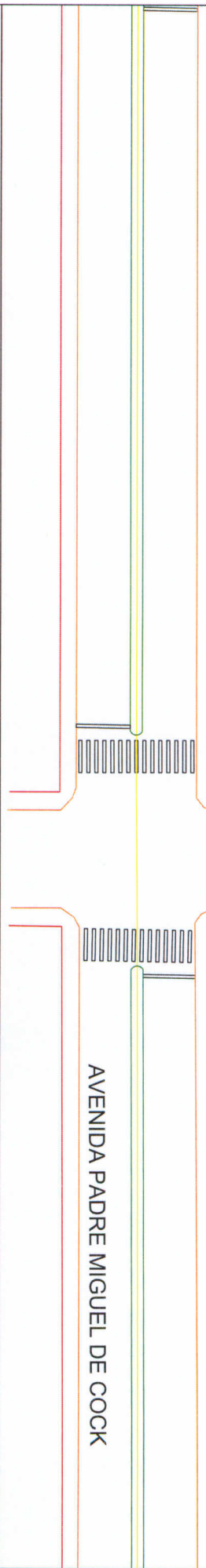

Legenda:

- EMO
- MEIO-FIO (REEXECUTAR)
- INICIO DOS LOTES
- PAVIMENTO
- SENTRIO DE ESCOAMENTO
- BOCA DE LOBO
- POÇO DE VISTA
- BOCA DE LOBO EXISTENTE
- TUBULAÇÃO Ø80cm
- TUBULAÇÃO Ø100cm
- Faixa DE PEDESTRES
- PARALELEPÍEDO
- TUBULAÇÃO Ø80cm
- TUBULAÇÃO Ø100cm
- Faixa DE PEDESTRES
- CANTIERO CENTRAL



PREFEITURA MUNICIPAL DE NONOAI - RS
Obras : PROJETO DE PAVIMENTAÇÃO ASFALTICA DE VIAS URBANAS
Trecho : AVENIDA PADRE MIGUEL DE COCK
Extensão : 1335,0 m
ESCALA: 1/500
DATA: Mar/20
PAVIMENTAÇÃO, DRENAGEM E SINALIZAÇÃO
FOLHA 61/73

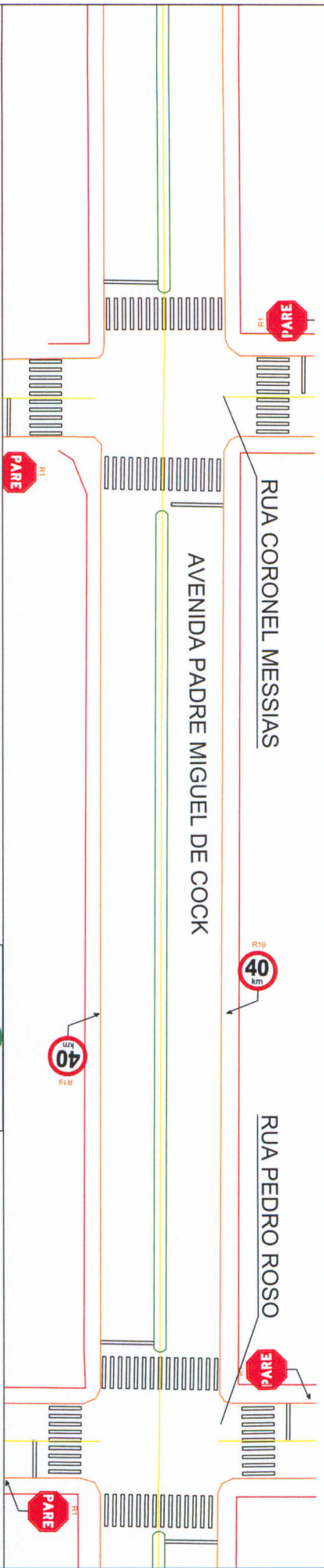
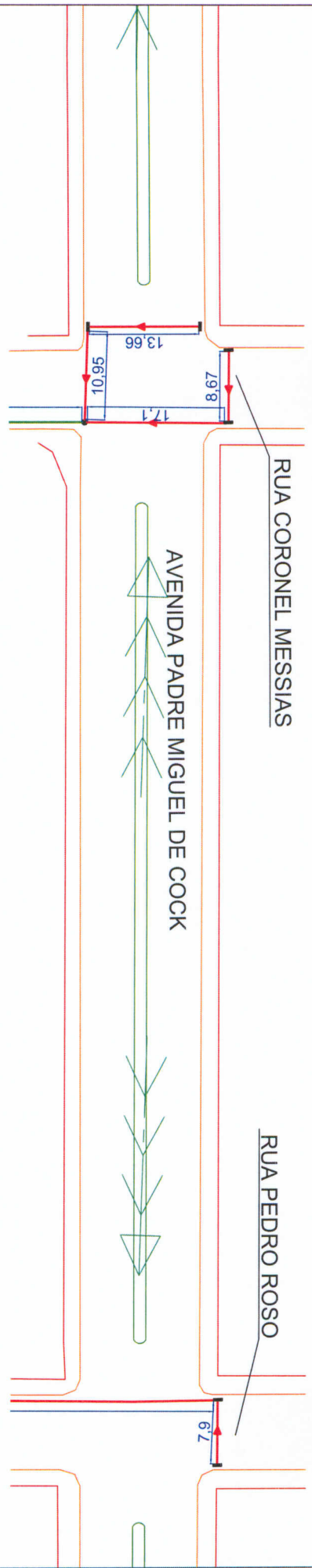
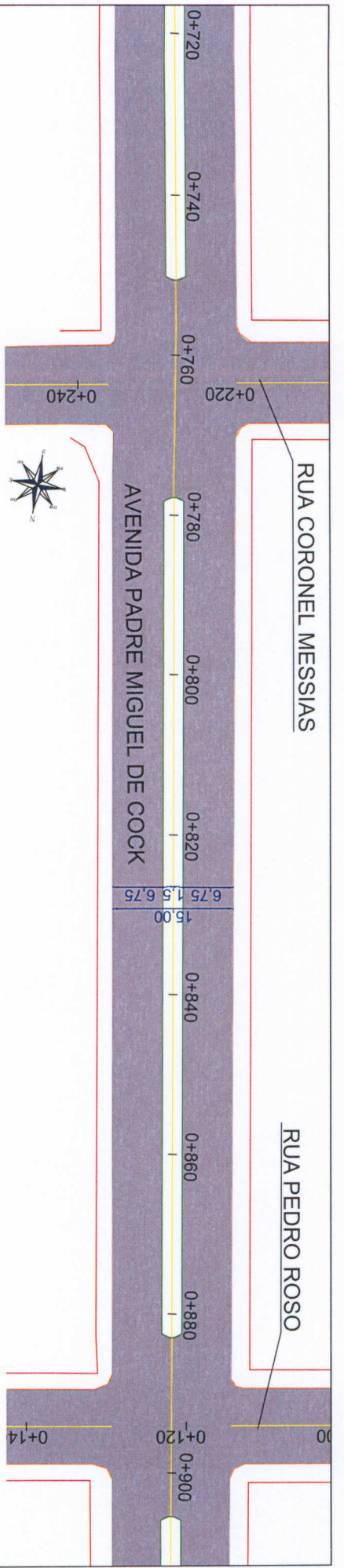

Legenda:

- EXO
- MEIO-FIO (REEXECUTAR)
- INICIO DOS LOTES
- PAVIMENTO
- SENTIDO DE ESCOAMENTO
- BOCA DE LOBO
- POÇO DE VISTA
- BOCA DE LOBO EXISTENTE
- TUBULAÇÃO #60cm
- TUBULAÇÃO #80cm
- TUBULAÇÃO #100cm
- Faixa DE PEDESTRES
- CANTIERO CENTRAL
- PARALELEPÍEDO

Serafini
ENGENHARIA

ESCALA:	1/500	DATA:	Mar/20
OPERAÇÃO:	PROJETO DE PAVIMENTAÇÃO ASFÁLTICA DE VIAS URBANAS	EXTENSÃO:	1.350,0 m
PREFEITURA MUNICIPAL DE NONOAI - RS			
TÍTULO: AVENIDA PADRE MIGUEL DE COCK			
PAVIMENTAÇÃO, DRENAGEM E SINALIZAÇÃO			
FOLHA			62/73

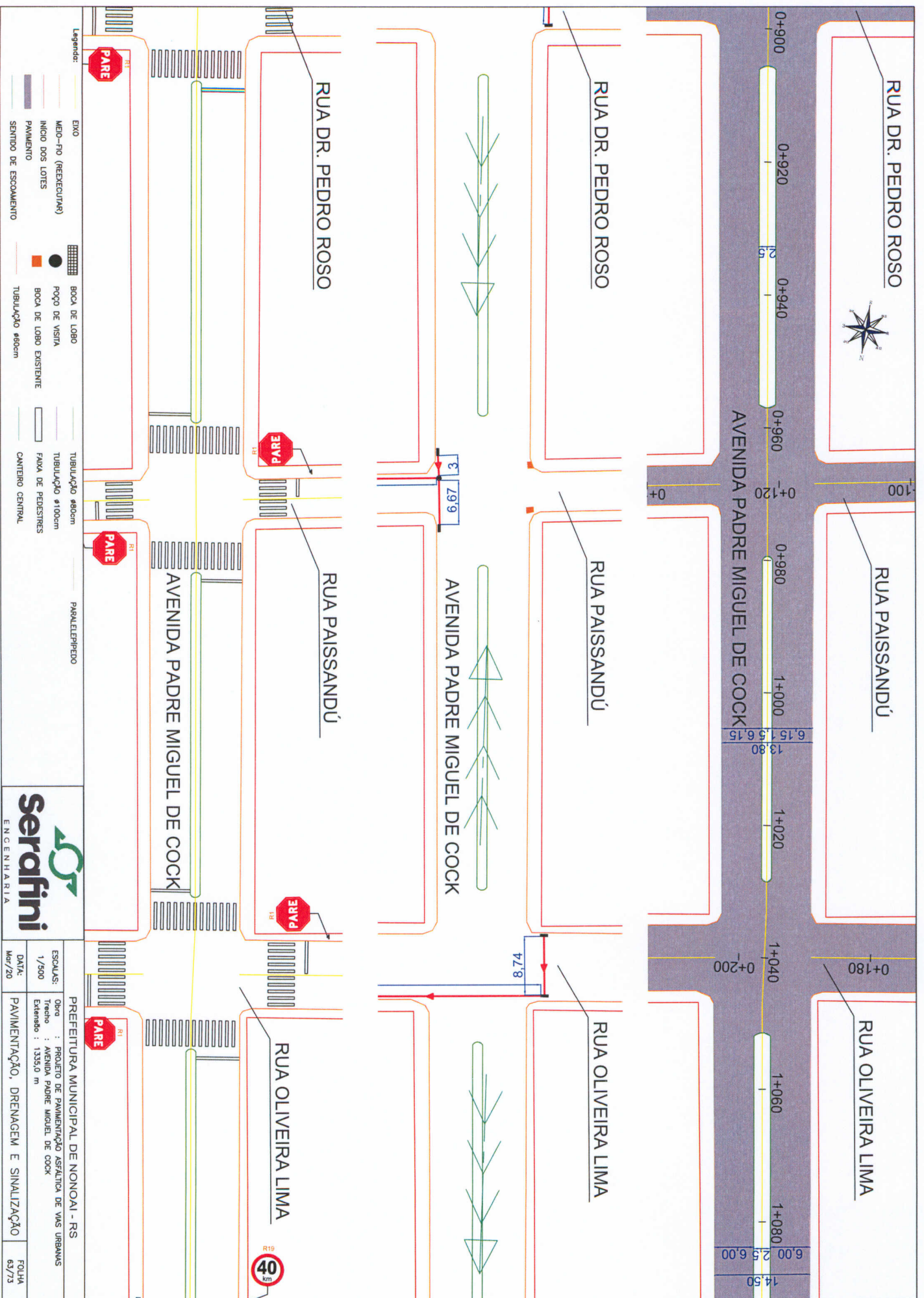

RUA DR. PEDRO ROSO

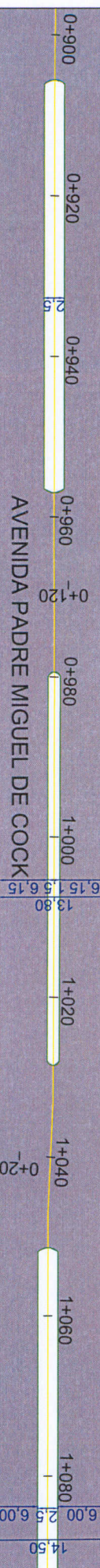

RUA PAISSANDÚ

RUA OLIVEIRA LIMA

RUA DR. PEDRO ROSO

RUA PAISSANDÚ

RUA OLIVEIRA LIMA

RUA DR. PEDRO ROSO

RUA PAISSANDÚ

RUA OLIVEIRA LIMA

AVENIDA PADRE MIGUEL DE COCK

AVENIDA PADRE MIGUEL DE COCK



3,79'9

4,74'8

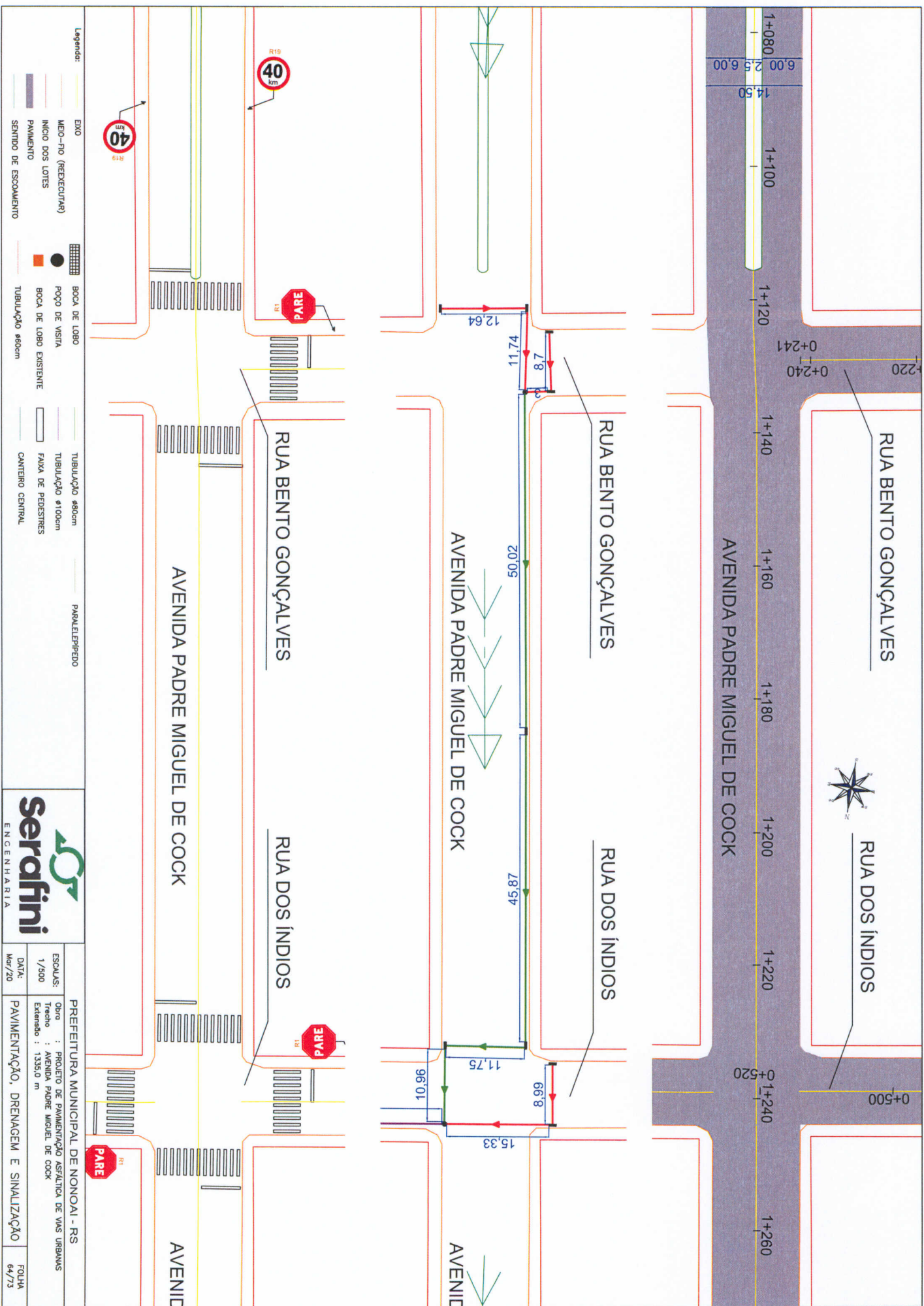

Legenda:

- EXO
- MEIO-FIO (REPERCUTAR)
- INICIO DOS LOTES
- PAVIMENTO
- SENTIDO DE ESCOAMENTO
- BOCA DE LOBO
- POÇO DE VISITA
- BOCA DE LOBO EXISTENTE
- TUBULAÇÃO 800cm
- TUBULAÇÃO 4100cm
- FAIXA DE PEDESTRES
- CANTIERO CENTRAL
- PARALELEPÍPEDO



PREFEITURA MUNICIPAL DE NONOAI - RS
 Obra : PROJETO DE PAVIMENTAÇÃO ASFÁLTICA DE VIAS URBANAS
 Trecho : AVENIDA PADRE MIGUEL DE COCK
 Estensão : 1335,0 m
 DATA: 1/500
 Mar/20
 PAVIMENTAÇÃO, DRENAGEM E SINALIZAÇÃO
 FOLHA 64/73

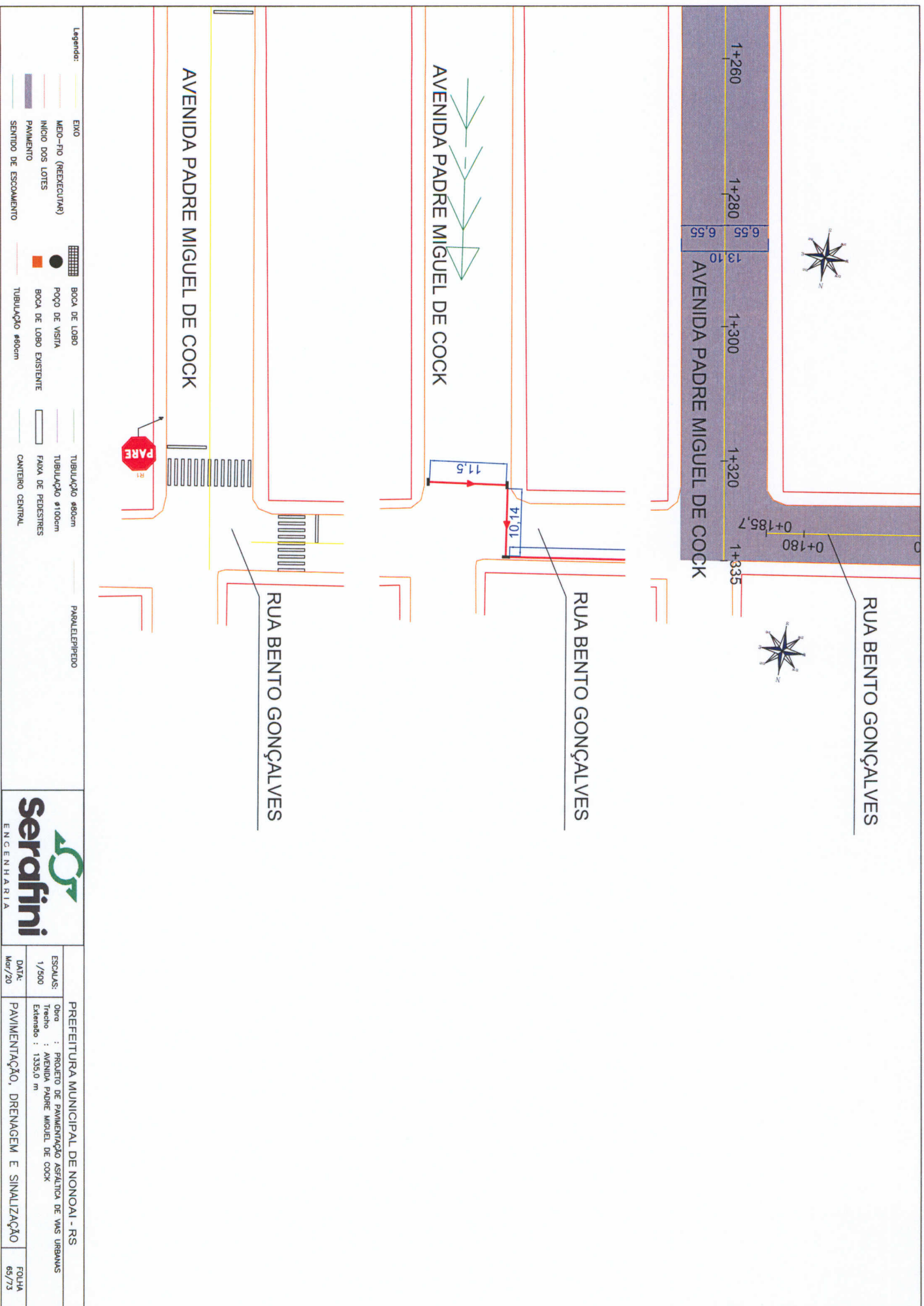

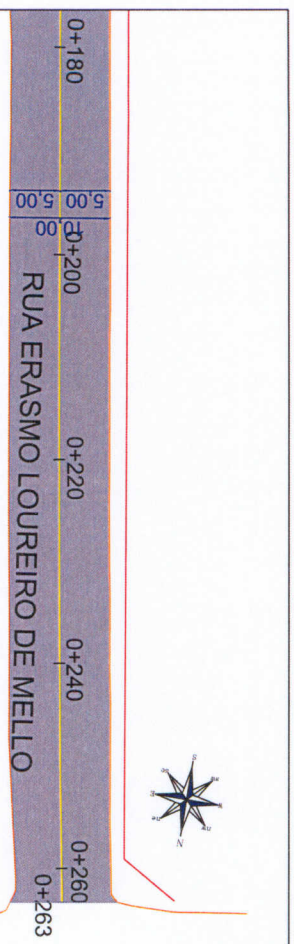

RUA FIORAVANTE MARCHIORI

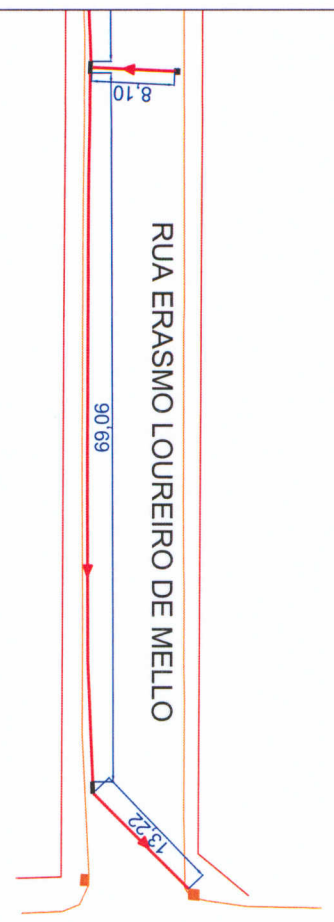

RUA FIORAVANTE MARCHIORI



RUA FIORAVANTE MARCHIORI

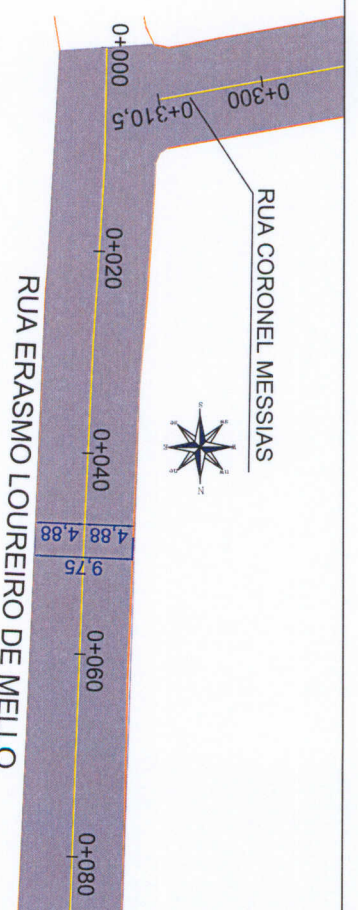

RUA ERASMO LOUREIRO DE MELLO

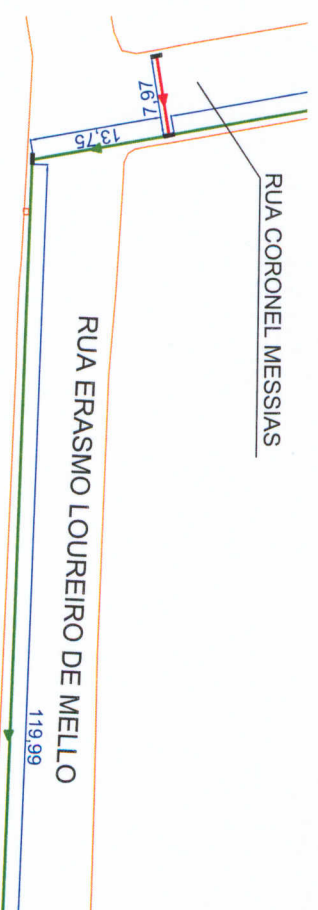

RUA ERASMO LOUREIRO DE MELLO

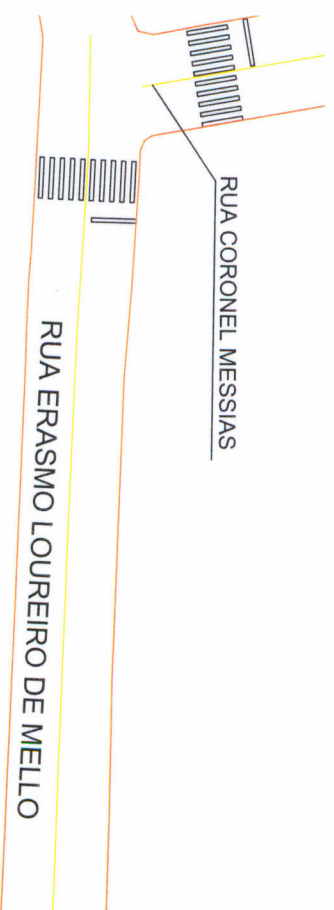

RUA ERASMO LOUREIRO DE MELLO

- Legenda:**
- EXO
 - MEO-FIO (REEXECUTAR)
 - INICIO DOS LOTES
 - PAVIMENTO
 - SENTIDO DE ESCOAMENTO
 - BOCA DE LOBO
 - POÇO DE VISITA
 - BOCA DE LOBO EXISTENTE
 - TUBULAÇÃO 450cm
 - TUBULAÇÃO 400cm
 - TUBULAÇÃO 4100cm
 - FAIXA DE PEDESTRES
 - CANTEIRO CENTRAL
 - PARALELEPÍPEDO



PREFEITURA MUNICIPAL DE NONOAI - RS	
ESCALAS:	Obra : PROJETO DE PAVIMENTAÇÃO ASFALTICA DE VIAS URBANAS
1/500	Trecho : RUA ERASMO LOUREIRO DE MELLO
DATA:	Estendido : 533,20 m
Mar/20	PAVIMENTAÇÃO, DRENAGEM E SINALIZAÇÃO
	FOLHA 67/73

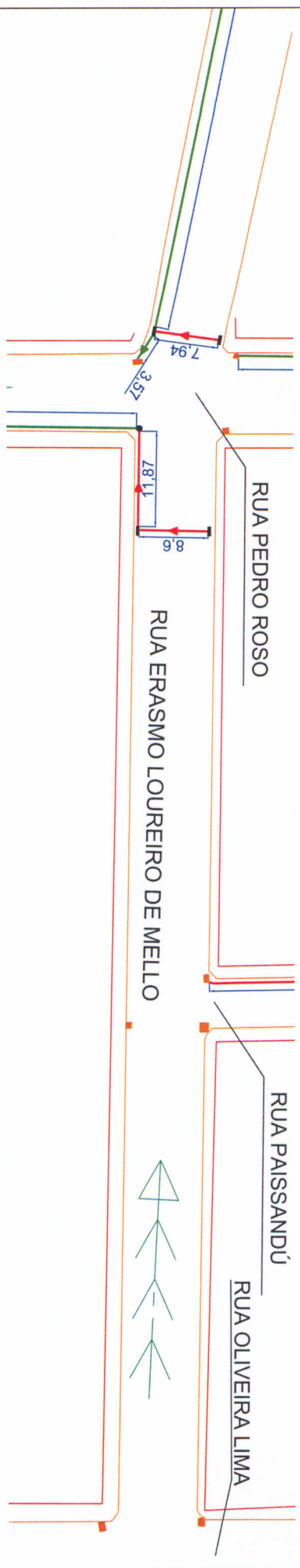
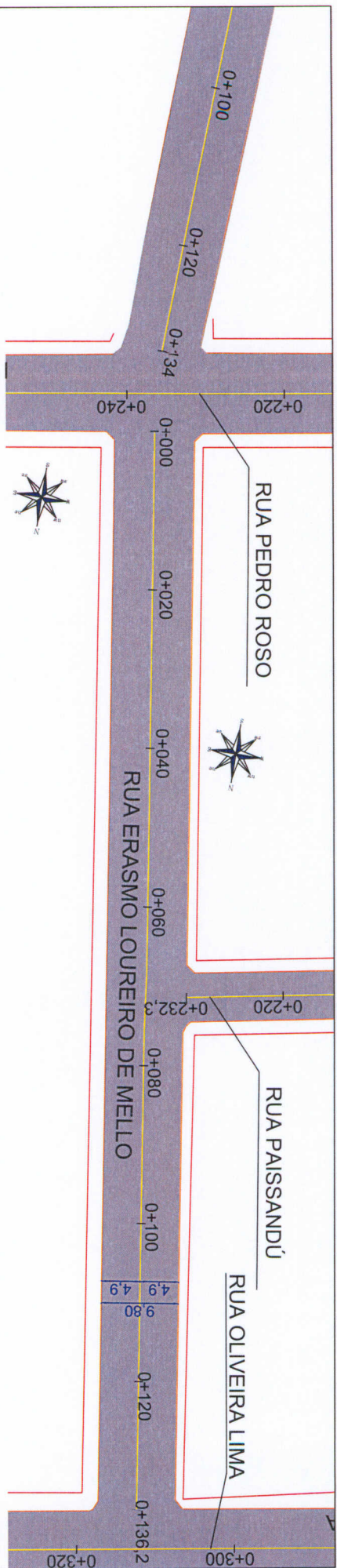

- Legenda:**
- EXO
 - MEO-FIO (REPERCUTIVAS)
 - INICIO DOS LOTES
 - PAVIMENTO
 - SENTO DE ESCOAMENTO
 - BOCA DE LOBO
 - POÇO DE VISITA
 - BOCA DE LOBO EXISTENTE
 - TUBULAÇÃO 400cm
 - TUBULAÇÃO 100cm
 - FAIXA DE PEDESTRES
 - CANTEIRO CENTRAL
 - PARALELEPÍEDO



PREFEITURA MUNICIPAL DE NONOAI - RS

Obras : PROJETO DE PAVIMENTAÇÃO ASFÁLTICA DE VAS URBANOS

ESCALAS: 1/500

Terreno : RUA ERASMO LOUREIRO DE MELLO

Extensão : 533,20 m

DATA: Mar/20

PAVIMENTAÇÃO, DRENAGEM E SINALIZAÇÃO

FOLHA 68/73

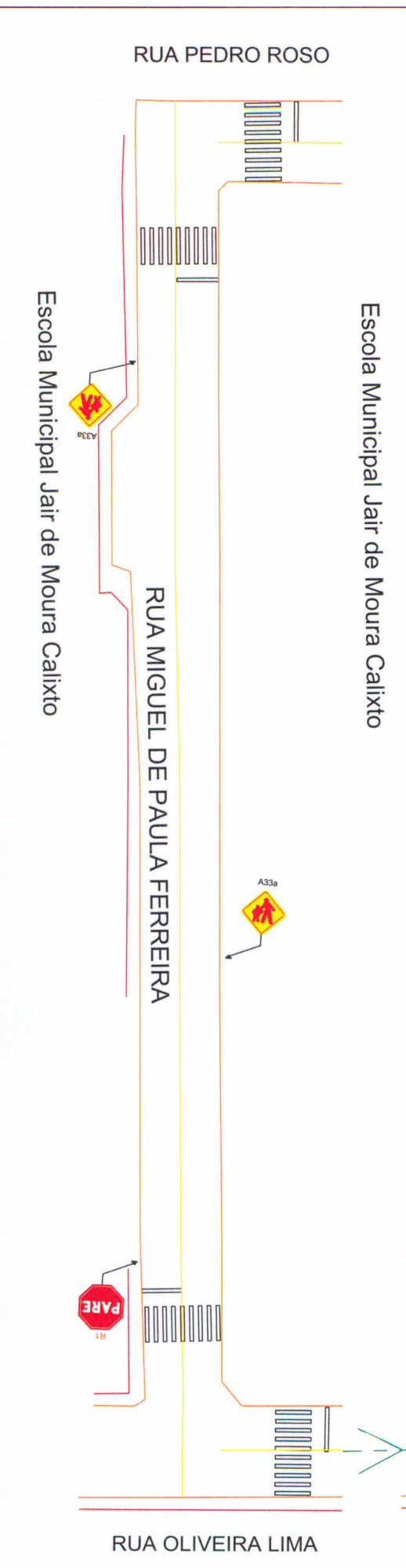
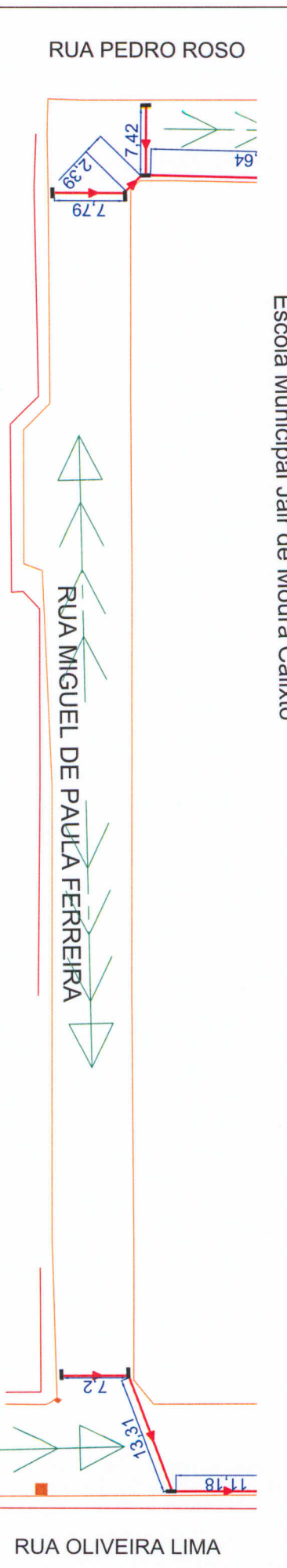
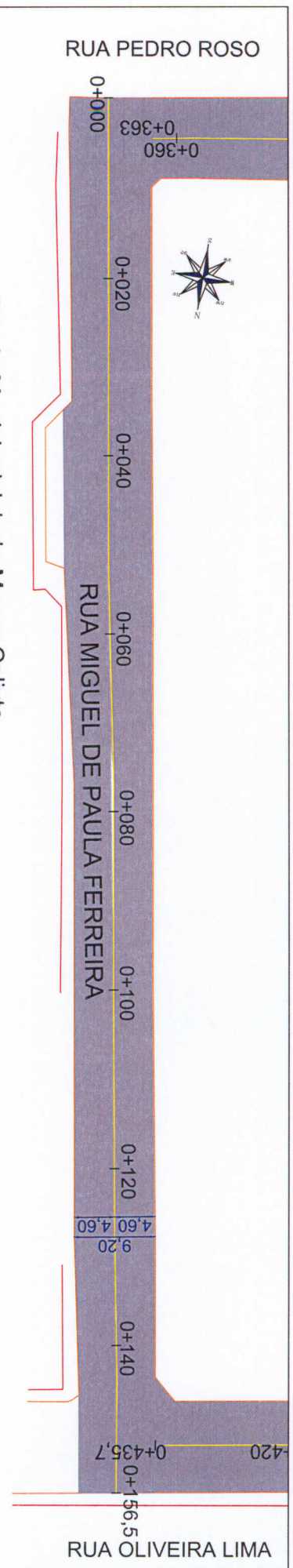

Legenda:

- EXO
- MEIO-FIO (REEXECUTAR)
- INICIO DOS LOTES
- PAVIMENTO
- SENTEIRO DE ESCOAMENTO
- BOCA DE LOBO
- POÇO DE VISITA
- BOCA DE LOBO EXISTENTE
- TUBULAÇÃO 800cm
- TUBULAÇÃO 1000cm
- FAIXA DE PEDESTRES
- CANTIEIRO CENTRAL
- PARALELEPÍPEDO

Serafini
ENGENHARIA

PREFEITURA MUNICIPAL DE NONOAI - RS
Obras : PROJETO DE PAVIMENTAÇÃO ASFÁLTICA DE VAS URBANAS
Trecho : TRAVESSA MIGUEL DE PAULA FERREIRA
Estendido : 156,50 m

ESCALAS: 1/450
DATA: Mar/20

PAVIMENTAÇÃO, DRENAGEM E SINALIZAÇÃO

FOLHA 69/73

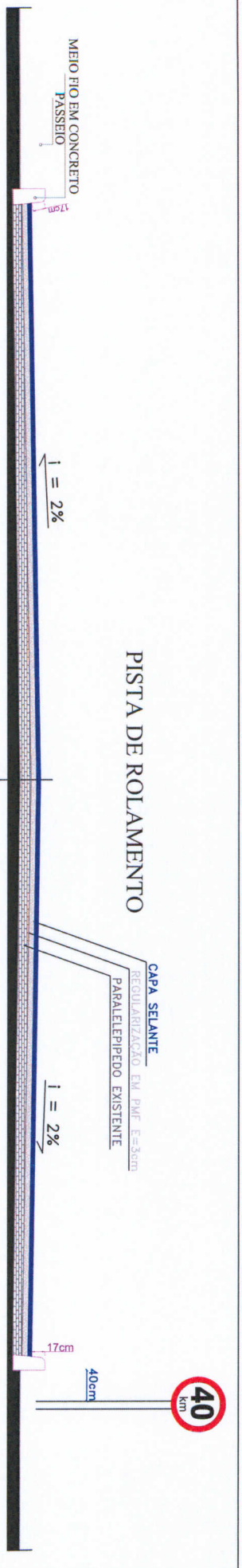

40 km

SEÇÃO TRANSVERSAL - PAVIMENTAÇÃO

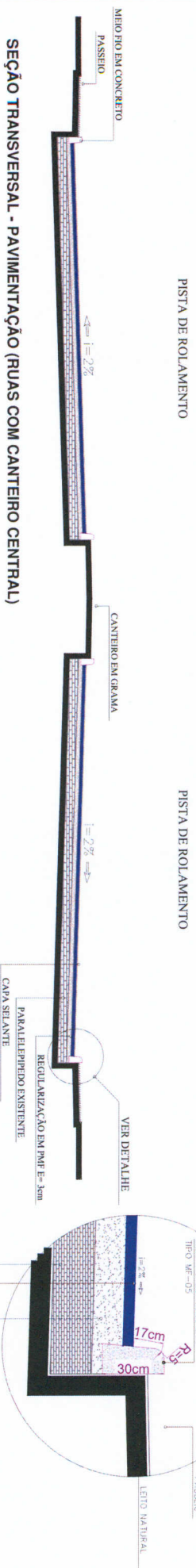

DETALHE MEIO-FIO

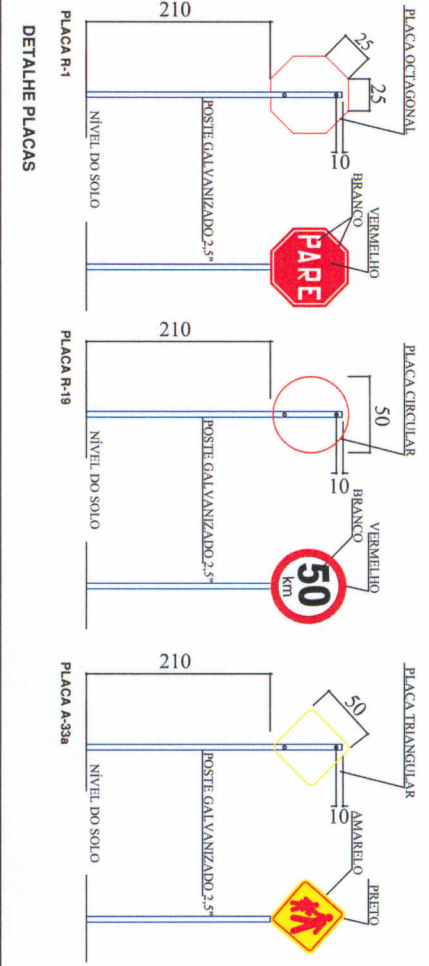
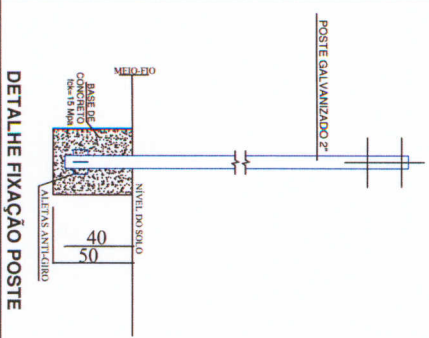
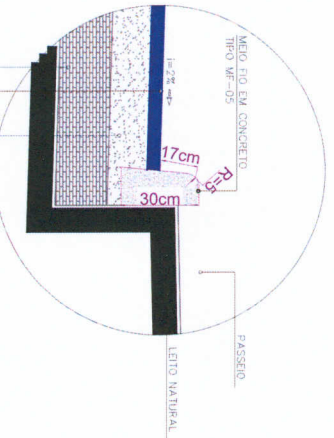

DETALHE FAIXA DE PEDESTRE

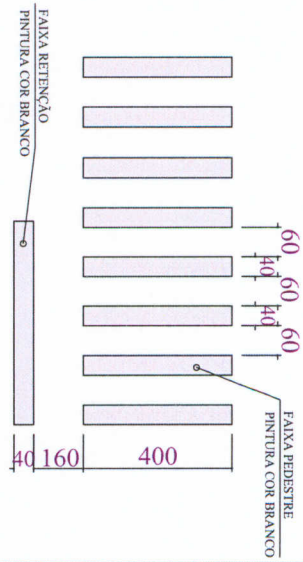

Serafini
ENGENHARIA

PREFEITURA MUNICIPAL DE NONOAI - RS
 ESCALAS: S/ ESCALA
 Obra : PROJETO DE PAVIMENTAÇÃO ASFÁLTICA DE VIAS URBANAS
 Extensão : 10.385 m
 DATA: Mar/20
 DETALHAMENTOS
 FOLHA 70/73

DETALHE ALA EM CONCRETO

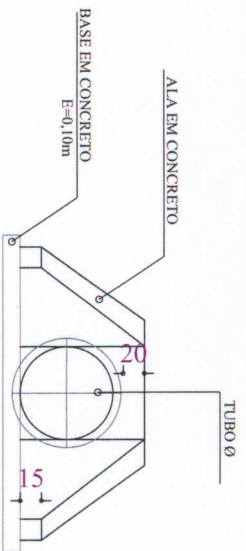

VISTA FRONTAL

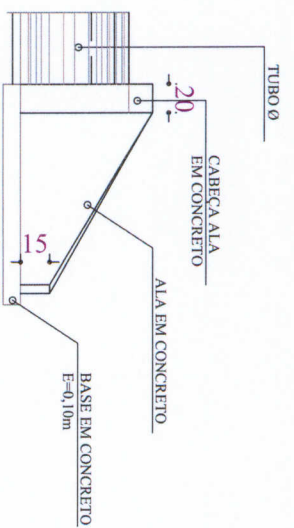

VISTA LATERAL

MEIO-FIO EM CONCRETO

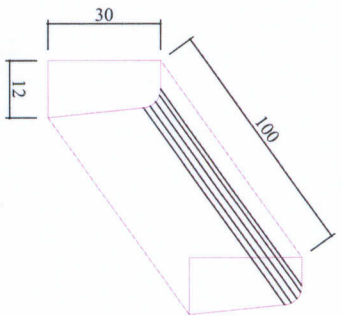

DETALHE ISOMÉTRICO

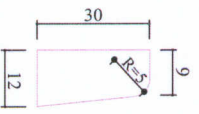

CORTE

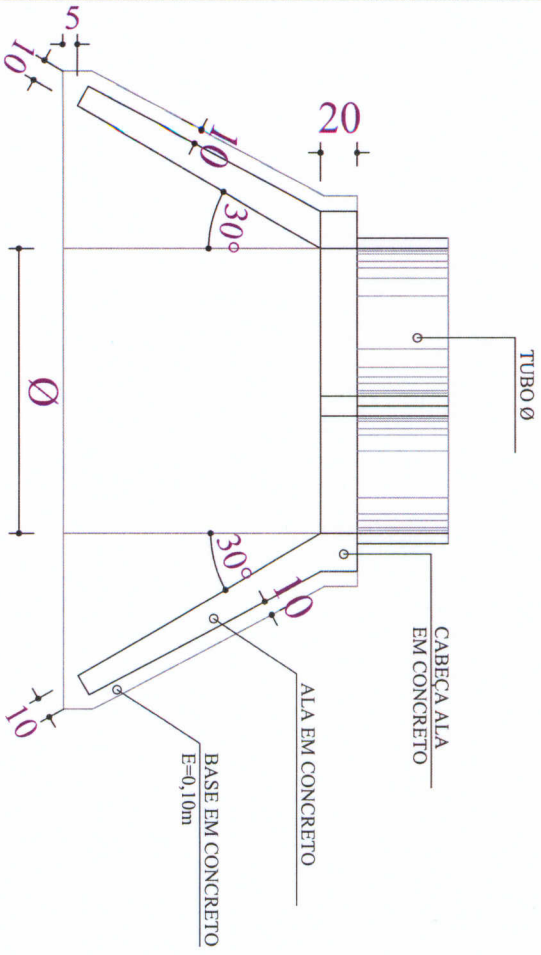

PLANTA
DETALHE ALA EM CONCRETO

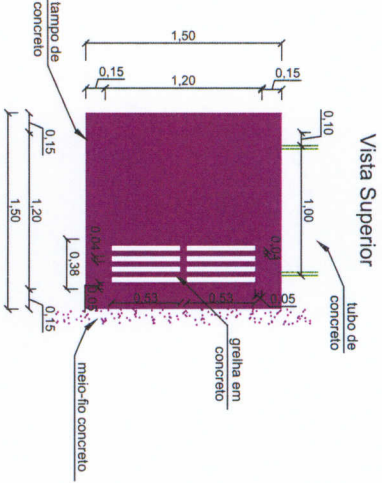

Vista Superior

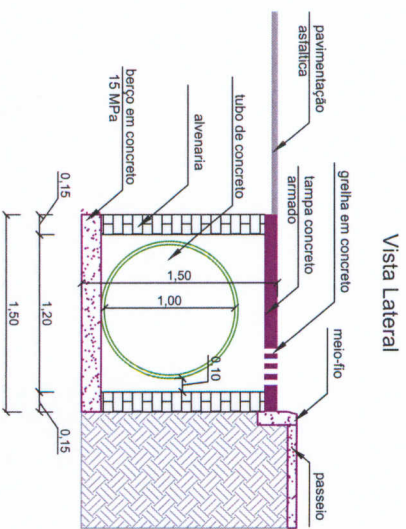

Vista Lateral

DETALHE BOCA DE LOBO



PREFEITURA MUNICIPAL DE NONOAI - RS	
ESCALAS:	Obr : PROJETO DE PAVIMENTAÇÃO ASFÁLTICA DE VIAS URBANAS
1/450	Estimado : 10.395 m
DATA:	
Mar/20	
DETALHAMENTOS	
FOLHA	71/73

DETALHAMENTO POÇO DE VISITA (DNIT)

PLANTA

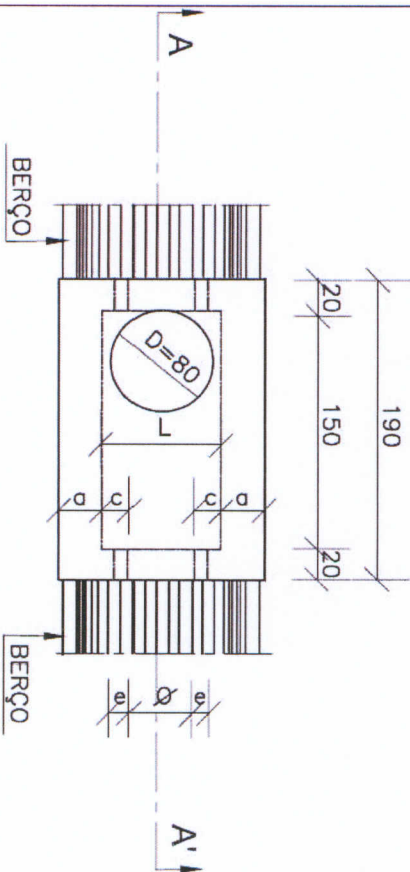

CORTE AA'

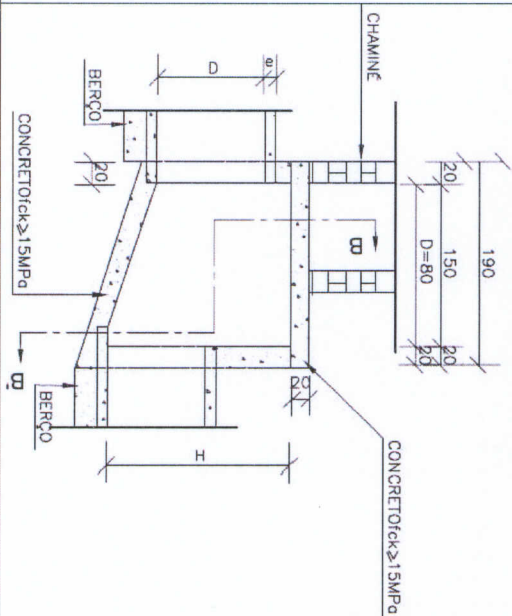

CORTE BB'

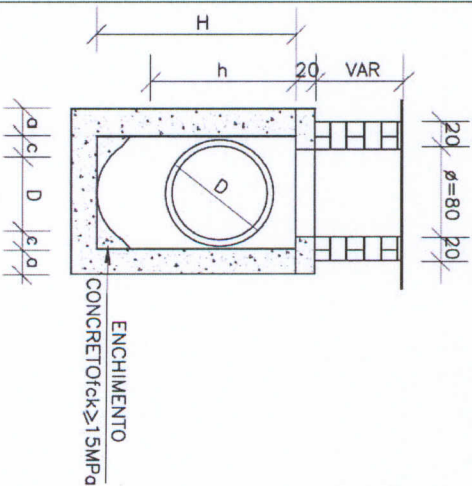

TAMPA DOS POÇOS DE VISITA

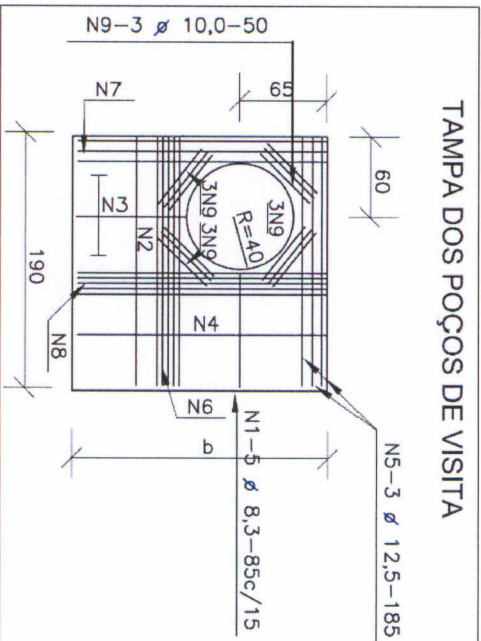

DIMENSÕES E QUANTIDADES APROXIMADAS PARA UMA UNIDADE

CÓDIGO	DIMENSÕES						QUANTIDADES			
	D	a	b	c	h	H	L	FORMAS (m ²)	ÁO (kg)	CONCRETO (m ³)
POÇOS DE VISITA SEM DISPOSITIVO INTERNO DE QUEDA										
PV01	40	20	130	25	80	80	90	15,05	17,0	1,740
PV02	60	20	130	15	80	80	90	15,05	17,0	1,670
PV03	80	25	140	5	100	100	90	16,63	17,5	2,080
PV04	100	25	150	-	130	130	100	19,64	22,9	2,480
PV05	120	25	170	-	150	150	120	23,62	25,7	2,890
PV06	150	25	200	-	180	180	150	30,19	31,6	3,500

NOTAS:

- 1 - Dimensões em cm;
- 2 - Bitolas em aço CA-60;
- 3 - Recobrimento das armaduras 2,5cm;
- 3 - As quantidades apresentadas não incluem o chaminé.

Serafini
ENGENHARIA

PREFEITURA MUNICIPAL DE NONOAI - RS

ESCALA: 1/450
Obra: PROJETO DE PAVIMENTAÇÃO ASFÁLTICA DE VAS URBANAS
Extensão: 10,395 m

DATA: Mar/20

DETALHAMENTOS

FOLHA 72/73

DETALHAMENTO CHAMINÉ POÇO DE VISITA (DNIT)

CORTE TRANSVERSAL

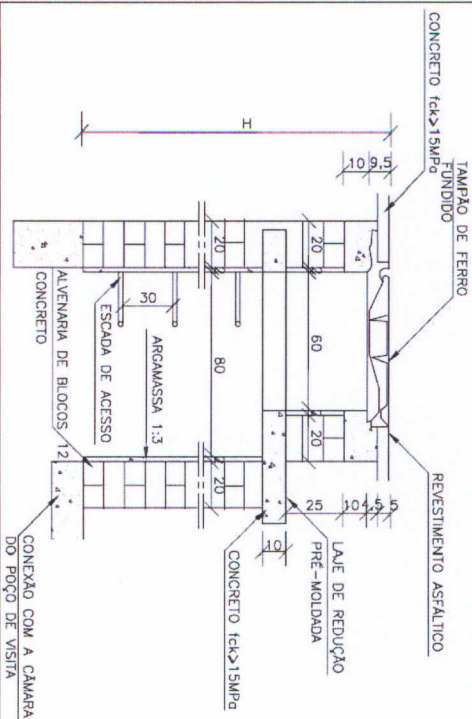

DEGRAUS DA ESCADA DE ACESSO

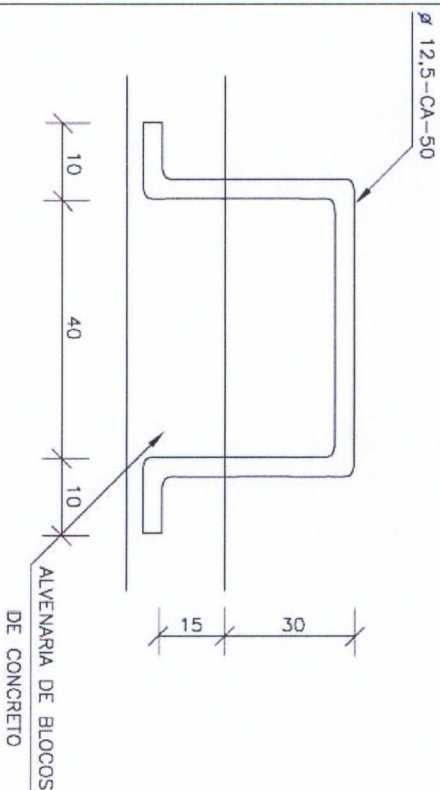

LAJE DE REDUÇÃO

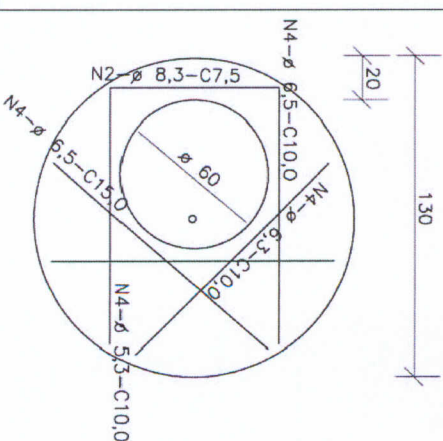

QUANTIDADES APROXIMADAS PARA UMA CHAMINÉ E ACESSÓRIOS

CODIGO	H	ALVENARIA DE BLOCOS DE CONCRETO	ARGAMASSA 1:3 (m ³)	FORMAS (m ²)	ACO CA-50 (kg)	CONCRETO fck ≥ 15MPa (m ³)	TAMPAO DE FERRO FUNDIDO (kg)
CPV01	100	3,93	0,06	2,59	5,4	0,190	104
CPV02	150	5,57	0,09	2,59	5,4	0,190	104
CPV03	200	7,20	0,11	2,59	5,4	0,190	104
CPV04	250	8,84	0,14	2,59	5,4	0,190	104
CPV05	300	10,47	0,16	2,59	5,4	0,190	104
CPV06	350	12,11	0,19	2,59	5,4	0,190	104
CPV07	400	13,74	0,21	2,59	5,4	0,190	104

NOTAS:

- 1 - Dimensões em cm;
- 2 - Armaduras do laje de redução em aço ca-50.
- 3 - A fixação do degrau deverá ser em GROUT.



PREFEITURA MUNICIPAL DE NONOAI - RS
 Obras : PROJETO DE PAVIMENTAÇÃO ASFALTICA DE VIAS URBANAS
 ESCALAS: 1/450
 Extensão : 10,395 m
 DATA: Mes/20
 DETALHAMENTOS
 FOLHA 73/73